

Dell™ Inspiron™ 1546 Servisní příručka

[Než začnete](#)

[Baterie](#)

[Pevný disk](#)

[Optická jednotka](#)

[Kryt modulů](#)

[Paměťové moduly](#)

[Bezdrátová karta Mini-Card](#)

[Chladič procesoru](#)

[Modul procesoru](#)

[Kryt středního ovládacího panelu](#)

[Klávesnice](#)

[Interní modul s bezdrátovou technologií Bluetooth®](#)

[Deska tlačítka napájení](#)

[Displej](#)

[Modul kamery \(volitelný\)](#)

[Opěrka rukou](#)

[Kryt konektoru zvuku](#)

[Reproduktory](#)

[Dceřiná deska](#)

[Systémová deska](#)



[Knoflíková baterie](#)

[Ventilátor chlazení](#)

[Sestava západky baterie](#)

[Aktualizace systému BIOS](#)

Poznámky, varování a výstrahy

-  **POZNÁMKA:** POZNÁMKA označuje důležité informace, které pomáhají lepšímu využití počítače.
-  **VAROVÁNÍ:** VAROVÁNÍ označuje nebezpečí poškození hardwaru nebo ztráty dat a popisuje, jak se lze problému vyhnout.
-  **VÝSTRAHA:** VÝSTRAHA upozorňuje na možné poškození majetku a riziko úrazu nebo smrti.

Informace v tomto dokumentu mohou být změněny bez předchozího upozornění.

© 2009 Dell Inc. Všechna práva vyhrazena.

Jakákoli reprodukce těchto materiálů bez písemného souhlasu společnosti Dell Inc. je přísně zakázána.

Ochranné známky použité v tomto textu: *Dell*, logo *DELL* a *Inspiron* jsou ochranné známky společnosti Dell Inc.; *Bluetooth* je registrovaná ochranná známka společnosti Bluetooth SIG, Inc. a společnost Dell ji používá v rámci licence; *Microsoft*, *Windows*, *Windows Vista* a logo tlačítka Start systému *Windows Vista* jsou ochranné známky nebo registrované ochranné známky společnosti Microsoft Corporation v USA a dalších zemích.

V tomto dokumentu mohou být použity další ochranné známky a obchodní názvy buď s odkazem na právnické osoby a organizace, které uplatňují na dané ochranné známky a obchodní názvy nárok, nebo s odkazem na jejich produkty. Společnost Dell Inc. se zřiká všech vlastnických nároků na ochranné známky a obchodní značky jiné než vlastní.

Číslo modelu P02F Číslo typu P02F001

Listopad 2009 Rev. A00

[Zpět na stránku s obsahem](#)

Kryt konektoru zvuku

Dell™ Inspiron™ 1546 Servisní příručka

- [Vyjmutí krytu konektoru zvuku](#)
- [Zasazení krytu konektoru zvuku](#)

⚠ VÝSTRAHA: Před manipulací uvnitř počítače si přečtěte bezpečnostní informace dodané s počítačem. Další informace o vhodných bezpečných postupech naleznete na domovské stránce Regulatory Compliance (Soulad s předpisy) na adrese www.dell.com/regulatory_compliance.

⚠ VAROVÁNÍ: Opravy počítače smí provádět pouze kvalifikovaný servisní technik. Na škody způsobené servisním zásahem, který nebyl schválen společností Dell™, se záruka nevztahuje.

⚠ VAROVÁNÍ: Chcete-li předejít elektrostatickému výboji, použijte uzemňovací náramek nebo se opakovaně dotýkejte nenatřeného kovového povrchu (například konektoru počítače).

⚠ VAROVÁNÍ: Před manipulací uvnitř počítače vyjměte hlavní baterii (viz část [Vyjmutí baterie](#)). Předjete tak poškození systémové desky.

Vyjmutí krytu konektoru zvuku

1. Řiďte se pokyny v části [Než začnete](#).
2. Vyjměte baterii (viz část [Vyjmutí baterie](#)).
3. Demontujte kryt modulů (viz část [Demontáž krytu modulů](#)).
4. Vyjměte paměťové moduly (viz část [Vyjmutí paměťových modulů](#)).
5. Vyjměte pevný disk (viz část [Demontáž pevného disku](#)).
6. Vyjměte kartu Mini-Card (viz část [Vyjmutí karty Mini-Card](#)).
7. Vyjměte kryt středního ovládacího panelu (viz část [Odebrání krytu středního ovládacího panelu](#)).
8. Demontujte klávesnici (viz část [Demontáž klávesnice](#)).
9. Vyjměte modul Bluetooth (viz část [Interní modul s bezdrátovou technologií Bluetooth®](#)).
10. Demontujte opěrku rukou (viz část [Demontáž opěrky rukou](#)).
11. Vyjměte konektor zvuku ze základny počítače.

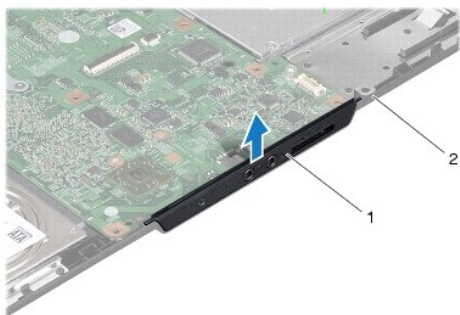

1	kryt konektoru zvuku	2	základna počítače
---	----------------------	---	-------------------

Zasazení krytu konektoru zvuku

1. Řiďte se pokyny v části [Než začnete](#).
2. Umístěte konektor zvuku na základnu počítače.
3. Namontujte opěrku rukou (viz část [Montáž opěrky rukou](#)).
4. Namontujte zpět modul Bluetooth (viz část [Interní modul s bezdrátovou technologií Bluetooth®](#)).
5. Vložte klávesnici (viz část [Montáž klávesnice](#)).
6. Nasad'te kryt středního ovládacího panelu (viz část [Nasazení krytu středního ovládacího panelu](#)).
7. Nasad'te kartu Mini-Card (viz část [Vložení karty Mini-Card](#)).
8. Vložte paměťové moduly (viz část [Nasazení paměťových modulů](#)).
9. Namontujte kryt modulů (viz část [Montáž krytu modulů](#)).
10. Nasad'te pevný disk (viz část [Montáž pevného disku](#)).
11. Vložte baterii (viz část [Vložení baterie](#)).

△ VAROVÁNÍ: Před zapnutím počítače našroubujte všechny šrouby zpět a zajistěte, aby žádné nezůstaly volně uvnitř počítače. Pokud tak neučiníte, může dojít k poškození počítače.

[Zpět na stránku s obsahem](#)

[Zpět na stránku s obsahem](#)

Kryt modulů

Dell™ Inspiron™ 1546 Servisní příručka

- [Demontáž krytu modulů](#)
- [Montáž krytu modulů](#)

- ⚠ VÝSTRAHA:** Před manipulací uvnitř počítače si přečtěte bezpečnostní informace dodané s počítačem. Další informace o vhodných bezpečných postupech naleznete na domovské stránce Regulatory Compliance (Soulad s předpisy) na adrese www.dell.com/regulatory_compliance.
- ⚠ VAROVÁNÍ:** Opravy počítače smí provádět pouze kvalifikovaný servisní technik. Na škody způsobené servisním zásahem, který nebyl schválen společností Dell™, se záruka nevztahuje.
- ⚠ VAROVÁNÍ:** Chcete-li předejít elektrostatickému výboji, použijte uzemňovací náramek nebo se opakovaně dotýkejte nenatřeného kovového povrchu (například konektoru počítače).
- ⚠ VAROVÁNÍ:** Před manipulací uvnitř počítače vyjměte hlavní baterii (viz část [Vyjmutí baterie](#)). Předejdete tak poškození systémové desky.

Demontáž krytu modulů

1. Řiďte se pokyny v části [Než začnete](#).
2. Vyjměte baterii (viz část [Vyjmutí baterie](#)).
3. Povolte čtyři šrouby, které upevňují kryt modulu k základně počítače.
4. Zvedněte kryt modulu a podle obrázku jej pod úhlem vysuňte z počítače.

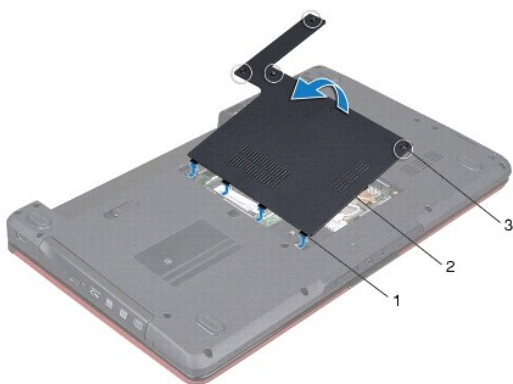

1	výčnělky krytu modulu (4)	2	kryt modulu
3	jističí šrouby (4)		

Montáž krytu modulů

1. Řiďte se pokyny v části [Než začnete](#).
2. Vyrovnějte západky na krytu modulu se sloty v základně počítače a opatrně je zasuňte na místo.
3. Utáhněte čtyři šrouby, které upevňují kryt modulu k základně počítače.
4. Vložte baterii (viz část [Vložení baterie](#)).

△ **VAROVÁNÍ:** Před zapnutím počítače našroubujte všechny šrouby zpět a zajistěte, aby žádné nezůstaly volně uvnitř počítače. Pokud tak neučiníte, může dojít k poškození počítače.

[Zpět na stránku s obsahem](#)

[Zpět na stránku s obsahem](#)

Než začnete

Dell™ Inspiron™ 1546 Servisní příručka

- [Doporučené nástroje](#)
- [Vypnutí počítače](#)
- [Před manipulací uvnitř počítače](#)

V této příručce jsou uvedeny pokyny pro odebrání a instalaci komponent do počítače. Nemí-li uvedeno jinak, u každého postupu se předpokládá, že jsou splněny následující podmínky:

1. Provedli jste kroky v částech [Vypnutí počítače](#) a [Před manipulací uvnitř počítače](#).
1. Prostudovali jste si bezpečnostní informace dodané s počítačem.
1. Komponenta může být vyměněna nebo (v případě samostatného nákupu) nainstalována podle postupu demontáže provedeného v obráceném pořadí kroků.

Doporučené nástroje

Postupy uvedené v tomto dokumentu mohou vyžadovat použití následujících nástrojů:



1. malý plochý šroubovák
1. šroubovák Phillips
1. plastová jehla
1. spustitelný aktualizací program pro BIOS, který je k dispozici na stránkách support.dell.com

Vypnutí počítače

△ **VAROVÁNÍ:** Před vypnutím počítače uložte a zavřete všechny otevřené soubory a ukončete všechny spuštěné aplikace. Zamezte tak ztrátě dat.

1. Uložte a zavřete všechny otevřené soubory a ukončete všechny spuštěné aplikace.
2. Vypněte operační systém:

Windows Vista®:

Klikněte na tlačítko **Start** , šipku  a poté na tlačítko **Vypnout**.

Windows 7:

Klikněte na tlačítko **Start**  a poté na tlačítko **Vypnout**.

Po ukončení operačního systému se počítač vypne.

3. Zkontrolujte, zda jsou počítač i všechna připojená zařízení vypnutá. Pokud se počítač a připojená zařízení nevypnou automaticky po ukončení operačního systému, stiskněte a podržte tlačítko napájení, dokud se počítač nevypne.

Před manipulací uvnitř počítače

Dodržujte následující bezpečnostní zásady, abyste zabránili možnému poškození počítače nebo úrazu.

⚠ VÝSTRAHA: Před manipulací uvnitř počítače si přečtěte bezpečnostní informace dodané s počítačem. Další informace o vhodných bezpečných postupech naleznete na domovské stránce Regulatory Compliance (Soulad s předpisy) na adrese www.dell.com/regulatory_compliance.

△ **VAROVÁNÍ:** Opravy počítače smí provádět pouze kvalifikovaný servisní technik. Na škody způsobené neoprávněným servisním zásahem se záruka nevztahuje.

△ **VAROVÁNÍ:** Chcete-li předejít elektrostatickému výboji, použijte uzemňovací náramek nebo se opakovaně dotýkejte nenatřeného kovového povrchu (například konektoru počítače).

△ **VAROVÁNÍ:** Zacházejte s komponentami a kartami opatrně. Nedotýkejte se komponent ani kontaktů na kartě. Držte kartu za její hrany nebo kovový montážní držák. Komponenty (například procesor) držte za hrany, nikoli za kolíky (piny).

△ **VAROVÁNÍ:** Při odpojování kabelu tahejte za konektor nebo pásek pro vytahování, nikoli za samotný kabel. Některé kabely jsou vybaveny konektory s pojistkami. Pokud odpojujete tento typ kabelu, před odpojením kabelu pojistky stiskněte. Konektory odpojujte rovnoměrně a kolmo, předejete tak ohnutí kolíků. Také se před zapojením kabelu ujistěte, že jsou oba konektory správně nasměrovány a zarovnané.

△ **VAROVÁNÍ:** Před manipulací uvnitř počítače proveďte následující kroky - zabráníte tak případnému poškození.

1. S počítačem manipulujte na rovném a čistém povrchu, předejete tak poškrábání počítače.
2. Vypněte počítač (viz část [Vypnutí počítače](#)).
3. Je-li počítač připojen k dokovací stanici, odpojte ho. Pokyny naleznete v dokumentaci dodané s dokovací stanicí.

△ **VAROVÁNÍ:** Při odpojování síťového kabelu nejprve odpojte kabel od počítače a potom ze síťového zařízení.

4. Odpojte od počítače veškeré telefonní a síťové kabely.
5. Stiskněte a vysuňte všechny nainstalované karty ze slotu ExpressCard nebo čtečky paměťových karet 7-in-1.
6. Odpojte počítač a všechna připojená zařízení z elektrických zásuvek.

△ **VAROVÁNÍ:** Před manipulací uvnitř počítače vyjměte hlavní baterii (viz část [Vyjmutí baterie](#)). Předejete tak poškození systémové desky.

7. Vyjměte baterii (viz část [Vyjmutí baterie](#)).
8. Otočte počítač horní stranou nahoru, otevřete displej, stiskněte tlačítko napájení a uzemněte tak systémovou desku.

[Zpět na stránku s obsahem](#)

Aktualizace systému BIOS

Dell™ Inspiron™ 1546 Servisní příručka

1. Zapněte počítač.
2. Přejděte na stránku **support.dell.com**.
3. Klikněte na odkaz **Drivers & Downloads** (Ovladače a soubory ke stažení)→ **Select Model** (Vybrat model).
4. Vyhledejte soubor aktualizace systému BIOS pro váš počítač:

 **POZNÁMKA:** Servisní štítek vašeho počítače najdete na spodní straně počítače.

Pokud máte servisní štítek k dispozici:

- a. Klikněte na položku **Enter a Service Tag** (Zadat servisní štítek).
- b. Zadejte servisní štítek do pole **Enter a service tag:** (Zadejte servisní štítek:), klikněte na tlačítko **Go** (Přejít) a přejděte ke kroku 5.

Pokud nemáte servisní štítek k dispozici:

- a. V seznamu **Select Your Product Family** (Výběr rodiny produktů) zvolte typ produktu.
- b. V seznamu **Select Your Product Line** (Výběr skupiny produktů) zvolte produktovou řadu.
- c. V seznamu **Select Your Product Model** (Výběr modelu produktů) zvolte číslo modelu produktu.

 **POZNÁMKA:** Pokud jste vybrali jiný model a chcete začít výběr znovu, klikněte na tlačítko **Start Over** (Začít znovu) v pravém horním rohu nabídky.

- d. Klikněte na odkaz **Confirm** (Potvrdit).

5. Na obrazovce se objeví seznam výsledků. Klikněte na tlačítko **BIOS**.
6. Kliknutím na tlačítko **Download Now** (Stáhnout nyní) soubor stáhněte.
Zobrazí se okno **File Download** (Stahování souboru).
7. Klikněte na tlačítko **Save** (Uložit) a uložte soubor na pracovní plochu. Soubor se stáhne na pracovní plochu.
8. Klikněte na tlačítko **Close** (Zavřít), pokud se zobrazí okno **Download Complete** (Stahování dokončeno).
Na pracovní ploše se zobrazí ikona souboru a ponese stejný název jako stažená aktualizace systému BIOS.
9. Dvakrát klikněte na ikonu souboru na pracovní ploše a postupujte podle pokynů na obrazovce.

[Zpět na stránku s obsahem](#)

[Zpět na stránku s obsahem](#)

Interní modul s bezdrátovou technologií Bluetooth®

Dell™ Inspiron™ 1546 Servisní příručka

- [Karta Bluetooth](#)
- [Deska Bluetooth](#)

- ⚠ **VÝSTRAHA:** Před manipulací uvnitř počítače si přečtěte bezpečnostní informace dodané s počítačem. Další informace o vhodných bezpečných postupech naleznete na domovské stránce Regulatory Compliance (Soulad s předpisy) na adrese www.dell.com/regulatory_compliance.
- ⚠ **VAROVÁNÍ:** Opravy počítače smí provádět pouze kvalifikovaný servisní technik. Na škody způsobené servisním zásahem, který nebyl schválen společností Dell™, se záruka nevztahuje.
- ⚠ **VAROVÁNÍ:** Chcete-li předejít elektrostatickému výboji, použijte uzemňovací náramek nebo se opakovaně dotýkejte nenatřeného kovového povrchu (například konektoru počítače).
- ⚠ **VAROVÁNÍ:** Před manipulací uvnitř počítače vyjměte hlavní baterii (viz část [Vyjmutí baterie](#)). Předejete tak poškození systémové desky.

Pokud jste si objednali počítač s bezdrátovou technologií Bluetooth, je příslušná karta v počítači již nainstalovaná.

Karta Bluetooth

Demontáž karty rozhraní Bluetooth

1. Postupujte podle pokynů v části [Než začnete](#).
2. Vyjměte baterii (viz část [Vyjmutí baterie](#)).
3. Demontujte kryt modulů (viz část [Demontáž krytu modulů](#)).
4. Vyjměte paměťové moduly (viz část [Vyjmutí paměťových modulů](#)).
5. Demontujte pevný disk (viz část [Demontáž pevného disku](#)).
6. Vyjměte kryt středního ovládacího panelu (viz část [Odebrání krytu středního ovládacího panelu](#)).
7. Demontujte klávesnici (viz část [Demontáž klávesnice](#)).
8. Vyšroubujte šroub, který připevňuje kartu Bluetooth k desce Bluetooth.
9. Zvednutím kartu Bluetooth odpojte od konektoru na desce Bluetooth.

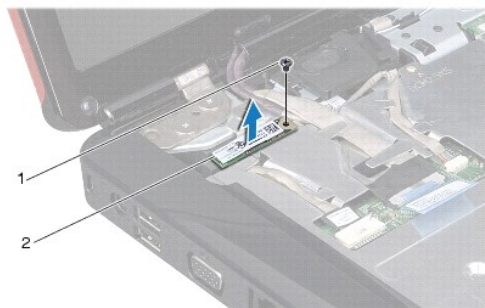

1	šroub	2	karta Bluetooth
---	-------	---	-----------------

Montáž karty rozhraní Bluetooth

1. Řiďte se pokyny v části [Než začnete](#).
2. Připojte kartu Bluetooth ke konektoru na desce Bluetooth.
3. Vyměňte šroub, který připevňuje kartu Bluetooth k desce Bluetooth.
4. Vložte klávesnici (viz část [Montáž klávesnice](#)).
5. Nasadte kryt středního ovládacího panelu (viz část [Nasazení krytu středního ovládacího panelu](#)).
6. Nasadte pevný disk (viz část [Montáž pevného disku](#)).
7. Vložte paměťové moduly (viz část [Nasazení paměťových modulů](#)).
8. Namontujte kryt modulů (viz část [Montáž krytu modulů](#)).
9. Vložte baterii (viz část [Vložení baterie](#)).

△ VAROVÁNÍ: Před zapnutím počítače našroubujte všechny šrouby zpět a zajistěte, aby žádné nezůstaly volně uvnitř počítače. Pokud tak neučiníte, může dojít k poškození počítače.

Deska Bluetooth

Vyjmutí desky Bluetooth

1. Řiďte se pokyny v části [Než začnete](#).
2. Vyjměte baterii (viz část [Vyjmutí baterie](#)).
3. Demontujte kryt modulů (viz část [Demontáž krytu modulů](#)).

4. Vyjměte paměťové moduly (viz část [Vyjmutí paměťových modulů](#)).
5. Demontujte pevný disk (viz část [Demontáž pevného disku](#)).
6. Vyjměte kryt středního ovládacího panelu (viz část [Odebrání krytu středního ovládacího panelu](#)).
7. Demontujte klávesnici (viz část [Demontáž klávesnice](#)).
8. Vyjměte kartu Bluetooth (viz část [Demontáž karty rozhraní Bluetooth](#)).
9. Odpojte kabel desky Bluetooth od konektoru systémové desky a vyjměte jej z vodítka.

△ **VAROVÁNÍ: Deska Bluetooth je přilepena k opěrce rukou. Při vyjímání desky Bluetooth netahejte za kabel desky Bluetooth.**

10. Pomocí plastové jehly vypáčte desku Bluetooth a uvolněte ji z opěrky rukou.



1	Deska Bluetooth	2	Kabel desky Bluetooth
---	-----------------	---	-----------------------

Vložení desky Bluetooth

1. Řiďte se pokyny v části [Než začnete](#).
2. Zarovnejte desku Bluetooth se slotem na opěrce rukou a připevněte desku Bluetooth k opěrce.
3. Provléčte kabel desky Bluetooth vodítkem a připojte jej ke konektoru systémové desky.
4. Namontujte kartu Bluetooth (viz část [Montáž karty rozhraní Bluetooth](#)).
5. Vložte klávesnici (viz část [Montáž klávesnice](#)).
6. Nasad'te kryt středního ovládacího panelu (viz část [Nasazení krytu středního ovládacího panelu](#)).
7. Nasad'te pevný disk (viz část [Montáž pevného disku](#)).
8. Vložte paměťové moduly (viz část [Nasazení paměťových modulů](#)).

9. Namontujte kryt modulů (viz část [Montáž krytu modulů](#)).

10. Vložte baterii (viz část [Vložení baterie](#)).

△ **VAROVÁNÍ:** Před zapnutím počítače našroubujte všechny šrouby zpět a zajistěte, aby žádné nezůstaly volně uvnitř počítače. Pokud tak neučiníte, může dojít k poškození počítače.

[Zpět na stránku s obsahem](#)

[Zpět na stránku s obsahem](#)

Modul kamery (volitelný)

Dell™ Inspiron™ 1546 Servisní příručka

- [Vyjmutí modulu kamery](#)
- [Montáž modulu kamery](#)

⚠ VÝSTRAHA: Před manipulací uvnitř počítače si přečtěte bezpečnostní informace dodané s počítačem. Další informace o vhodných bezpečných postupech naleznete na domovské stránce Regulatory Compliance (Soulad s předpisy) na adrese www.dell.com/regulatory_compliance.

⚠ VAROVÁNÍ: Opravy počítače smí provádět pouze kvalifikovaný servisní technik. Na škody způsobené servisním zásahem, který nebyl schválen společností Dell™, se záruka nevztahuje.

⚠ VAROVÁNÍ: Chcete-li předejít elektrostatickému výboji, použijte uzemňovací náramek nebo se opakovaně dotýkejte nenatřeného kovového povrchu (například konektoru počítače).

⚠ VAROVÁNÍ: Před manipulací uvnitř počítače vyjměte hlavní baterii (viz část [Vyjmutí baterie](#)). Předejete tak poškození systémové desky.

Vyjmutí modulu kamery

1. Řiďte se pokyny v části [Než začnete](#).
2. Odmontujte sestavu displeje (viz část [Odejmutí sestavy displeje](#)).
3. Odmontujte rámeček displeje (viz část [Vyjmutí rámečku displeje](#)).
4. Vyjměte panel displeje (viz část [Demontáž panelu displeje](#)).
5. Odpojte kabel kamery od konektoru na modulu kamery.
6. Demontujte dva šrouby, které upevňují modul kamery ke krytu displeje.
7. Vyjměte modul kamery.

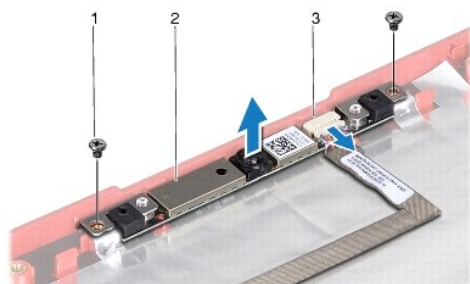

1	šrouby (2)	2	modul kamery
3	konektor kabelu kamery		

Montáž modulu kamery

1. Řiďte se pokyny v části [Než začnete](#).
2. Zašroubujte dva šrouby upevňující kameru ke krytu displeje.
3. Připojte kabel kamery ke konektoru na modulu kamery.
4. Namontujte panel displeje (viz část [Montáž panelu displeje](#)).
5. Namontujte rámeček displeje (viz část [Nasazení rámečku displeje](#)).
6. Namontujte sestavu displeje (viz část [Montáž sestavy displeje](#)).

△ **VAROVÁNÍ:** Před zapnutím počítače našroubujte všechny šrouby zpět a zajistěte, aby žádné nezůstaly volně uvnitř počítače. Pokud tak neučiníte, může dojít k poškození počítače.

[Zpět na stránku s obsahem](#)

[Zpět na stránku s obsahem](#)

Kryt středního ovládacího panelu

Dell™ Inspiron™ 1546 Servisní příručka

- [Odebrání krytu středního ovládacího panelu](#)
- [Nasazení krytu středního ovládacího panelu](#)

⚠ VÝSTRAHA: Před manipulací uvnitř počítače si přečtěte bezpečnostní informace dodané s počítačem. Další informace o vhodných bezpečných postupech naleznete na domovské stránce Regulatory Compliance (Soulad s předpisy) na adrese www.dell.com/regulatory_compliance.

⚠ VAROVÁNÍ: Opravy počítače smí provádět pouze kvalifikovaný servisní technik. Na škody způsobené servisním zásahem, který nebyl schválen společností Dell™, se záruka nevztahuje.

⚠ VAROVÁNÍ: Chcete-li předejít elektrostatickému výboji, použijte uzemňovací náramek nebo se opakovaně dotýkejte nenatřeného kovového povrchu (například konektoru počítače).

⚠ VAROVÁNÍ: Před manipulací uvnitř počítače vyjměte hlavní baterii (viz část [Vyjmutí baterie](#)). Předejete tak poškození systémové desky.

Odebrání krytu středního ovládacího panelu

1. Řiďte se pokyny v části [Než začnete](#).
2. Vyjměte baterii (viz část [Vyjmutí baterie](#)).
3. Vyšroubujte dva šrouby připevňující kryt středního ovládacího panelu k základně počítače.

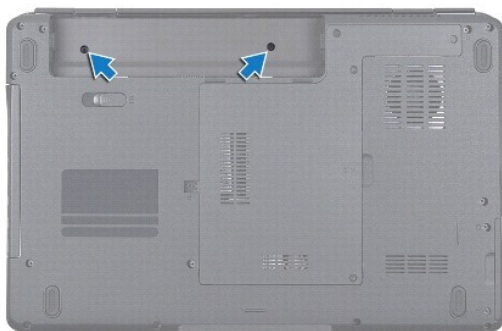

4. Otočte počítač vzhůru nohama, a co nejvíce jej rozevřete.

⚠ VAROVÁNÍ: Při vyjímání krytu středního ovládacího panelu buďte velmi opatrní. Kryt je velmi křehký.

5. Pomocí plastové jehly vyjměte kryt středního ovládacího panelu.
6. Uvolněte kryt středního ovládacího panelu.



1	kryt středního ovládacího panelu
---	----------------------------------

Nasazení krytu středního ovládacího panelu

1. Řiďte se pokyny v části [Než začnete](#).
2. Zarovnejte výčnělky pod krytem středního ovládacího panelu s výřezy v opěrice rukou a kryt zaklapněte na místo.
3. Nasadíte dva šrouby, které upevní kryt středního ovládacího panelu k základně počítače.
4. Vložte baterii (viz část [Vložení baterie](#)).

△ **VAROVÁNÍ:** Před zapnutím počítače našroubujte všechny šrouby zpět a zajistěte, aby žádné nezůstaly volně uvnitř počítače. Pokud tak neučiníte, může dojít k poškození počítače.

[Zpět na stránku s obsahem](#)

[Zpět na stránku s obsahem](#)

Knoflíková baterie

Dell™ Inspiron™ 1546 Servisní příručka

- [Vyjmutí knoflíkové baterie](#)
- [Vložení knoflíkové baterie](#)

- ⚠ **VÝSTRAHA:** Před manipulací uvnitř počítače si přečtěte bezpečnostní informace dodané s počítačem. Další informace o vhodných bezpečných postupech naleznete na domovské stránce Regulatory Compliance (Soulad s předpisy) na adrese www.dell.com/regulatory_compliance.
- ⚠ **VAROVÁNÍ:** Opravy počítače smí provádět pouze kvalifikovaný servisní technik. Na škody způsobené servisním zásahem, který nebyl schválen společností Dell™, se záruka nevztahuje.
- ⚠ **VAROVÁNÍ:** Chcete-li předejít elektrostatickému výboji, použijte uzemňovací náramek nebo se opakovaně dotýkejte nenatřeného kovového povrchu (například konektoru počítače).
- ⚠ **VAROVÁNÍ:** Před manipulací uvnitř počítače vyjměte hlavní baterii (viz část [Vyjmutí baterie](#)). Předjete tak poškození systémové desky.
-

Vyjmutí knoflíkové baterie

1. Řiďte se pokyny v části [Než začnete](#).
2. Vyjměte systémovou desku (viz část [Vyjmutí systémové desky](#)).
3. Otočte systémovou desku vzhůru nohama.
4. Pomocí plastové jehly vyjměte knoflíkovou baterii.

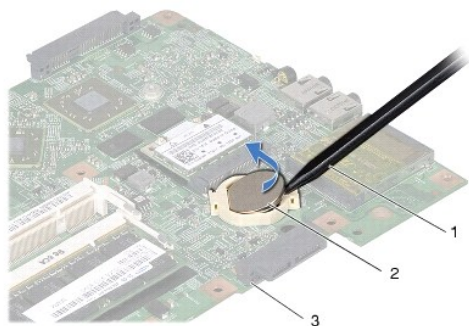

1	plastová jehla	2	knoflíková baterie
3	systémová deska		

Vložení knoflíkové baterie

1. Řiďte se pokyny v části [Než začnete](#).

2. Uchopte knoflíkovou baterii znakem + nahoru.
3. Zasuňte knoflíkovou baterii do slotu na systémové desce a jemně tlačte, dokud do slotu nezapadne.
4. Nasad'te systémovou desku (viz část [Nasazení systémové desky](#)).

△ VAROVÁNÍ: Před zapnutím počítače našroubujte všechny šrouby zpět a zajistěte, aby žádné nezůstaly volně uvnitř počítače. Pokud tak neučiníte, může dojít k poškození počítače.

[Zpět na stránku s obsahem](#)

[Zpět na stránku s obsahem](#)

Modul procesoru

Dell™ Inspiron™ 1546 Servisní příručka

- [Demontáž modulu procesoru](#)
- [Montáž modulu procesoru](#)

- ⚠ **VÝSTRAHA:** Před manipulací uvnitř počítače si přečtěte bezpečnostní informace dodané s počítačem. Další informace o vhodných bezpečných postupech naleznete na domovské stránce Regulatory Compliance (Soulad s předpisy) na adrese www.dell.com/regulatory_compliance.
 - ⚠ **VAROVÁNÍ:** Opravy počítače smí provádět pouze kvalifikovaný servisní technik. Na škody způsobené servisním zásahem, který nebyl schválen společností Dell™, se záruka nevztahuje.
 - ⚠ **VAROVÁNÍ:** Chcete-li předejít elektrostatickému výboji, použijte uzemňovací náramek nebo se opakovaně dotýkejte nenatřeného kovového povrchu (například konektoru počítače).
 - ⚠ **VAROVÁNÍ:** Při šroubování vačkového šroubu přidrže procesor lehkým tlakem na jeho střed. Zabráníte tak náhodnému kontaktu mezi vačkovým šroubem patice ZIF a procesorem při odnímání a při nasazování procesoru.
 - ⚠ **VAROVÁNÍ:** Při šroubování vačkového šroubu držte šroubovák kolmo k procesoru. Předejdete tak poškození procesoru.
 - ⚠ **VAROVÁNÍ:** Před manipulací uvnitř počítače vyjměte hlavní baterii (viz část [Vyjmutí baterie](#)). Předejdete tak poškození systémové desky.
-

Demontáž modulu procesoru

1. Řiďte se pokyny v části [Než začnete](#).
2. Vyjměte baterii (viz část [Vyjmutí baterie](#)).
3. Demontujte kryt modulů (viz část [Demontáž krytu modulů](#)).
4. Vyjměte paměťové moduly (viz část [Vyjmutí paměťových modulů](#)).
5. Vyjměte kartu Mini-Card (viz část [Vyjmutí karty Mini-Card](#)).
6. Vyjměte chladič procesoru (viz část [Vyjmutí chladiče procesoru](#)).
7. Patici ZIF uvolníte malým plochým šroubovákem. Otáčejte jím vačkovým šroubem patice ZIF proti směru hodinových ručiček, dokud se šroub nezarazí.

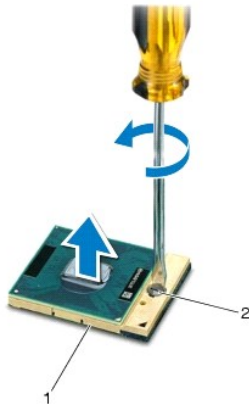

1	patice ZIF	2	vačkový šroub patice ZIF
---	------------	---	--------------------------

△ VAROVÁNÍ: Chcete-li dosáhnout maximálního účinku chlazení procesoru, na sestavě chlazení procesoru se nedotýkejte ploch pro přenos tepla. Mastnota na vaší pokožce může snížit schopnost přenosu tepla na teplovodných deskách.

△ VAROVÁNÍ: Při demontáži modulu procesoru vytáhněte modul přímo nahoru. Buďte opatrní, abyste na modulu neohnuli kolíky.

8. Modul procesoru zvedněte z patice ZIF.

Montáž modulu procesoru

☒ POZNÁMKA: Pokud instalujete nový procesor, obdržíte novou chladicí sestavu, která obsahuje připojenou teplovodnou podložku, případně novou teplovodnou podložku s dokumentací k její správné montáži.

1. Řiďte se pokyny v části [Než začnete](#).
2. Roh modulu procesoru s kolíkem 1 srovnajte s rohem 1 patice ZIF a poté umístěte modul procesoru.

☒ POZNÁMKA: Roh 1 modulu procesoru je označen trojúhelníkem, který je nutné srovnat s trojúhelníkem na rohu patice ZIF s kolíkem 1.

Jakmile je procesor správně usazen, všechny čtyři rohy budou vyrovnány do stejné výšky. Pokud je některý z rohů modulu výše než ostatní, modul není usazen správně.

△ VAROVÁNÍ: Chcete-li se vyhnout poškození procesoru, držte šroubovák při šroubování vačkového šroubu tak, aby byl kolmo k procesoru.

3. Otáčením vačkového šroubu ve směru hodinových ručiček dotáhněte patici ZIF a modul procesoru zajistěte k systémové desce.
4. Vložte chladič procesoru (viz část [Nasazení chladiče procesoru](#)).
5. Nasadte kartu Mini-Card (viz část [Vložení karty Mini-Card](#)).
6. Vložte paměťové moduly (viz část [Nasazení paměťových modulů](#)).
7. Namontujte kryt modulů (viz část [Montáž krytu modulů](#)).

8. Vložte baterii (viz část [Vložení baterie](#)).

△ **VAROVÁNÍ:** Před zapnutím počítače našroubujte všechny šrouby zpět a zajistěte, aby žádné nezůstaly volně uvnitř počítače. Pokud tak neučiníte, může dojít k poškození počítače.

[Zpět na stránku s obsahem](#)

[Zpět na stránku s obsahem](#)

Chladič procesoru

Dell™ Inspiron™ 1546 Servisní příručka

- [Vyjmutí chladiče procesoru](#)
- [Nasazení chladiče procesoru](#)

- ⚠ **VÝSTRAHA:** Před manipulací uvnitř počítače si přečtěte bezpečnostní informace dodané s počítačem. Další informace o vhodných bezpečných postupech naleznete na domovské stránce Regulatory Compliance (Soulad s předpisy) na adrese www.dell.com/regulatory_compliance.
 - ⚠ **VÝSTRAHA:** Pokud demontujete chladič procesoru z počítače a chladič je horký, nedotýkejte se jeho kovového krytu.
 - ⚠ **VAROVÁNÍ:** Opravy počítače smí provádět pouze kvalifikovaný servisní technik. Na škody způsobené servisním zásahem, který nebyl schválen společností Dell™, se záruka nevztahuje.
 - ⚠ **VAROVÁNÍ:** Chcete-li předejít elektrostatickému výboji, použijte uzemňovací náramek nebo se opakovaně dotýkejte nenatřeného kovového povrchu (například konektoru počítače).
 - ⚠ **VAROVÁNÍ:** Před manipulací uvnitř počítače vyjměte hlavní baterii (viz část [Vyjmutí baterie](#)). Předejete tak poškození systémové desky.
-

Vyjmutí chladiče procesoru

1. Řiďte se pokyny v části [Než začnete](#).
2. Vyjměte baterii (viz část [Vyjmutí baterie](#)).
3. Demontujte kryt modulů (viz část [Demontáž krytu modulů](#)).
4. Vyjměte paměťové moduly (viz část [Vyjmutí paměťových modulů](#)).
5. Vyjměte kartu Mini-Card (viz část [Vyjmutí karty Mini-Card](#)).
6. Postupně (v pořadí vyznačeném na chladiči procesoru) povolte pět jisticích šroubů upevňujících chladič procesoru k systémové desce.
7. Pomocí plastové jehly vypáčejte chladič procesoru.
8. Vyjměte chladič procesoru ze základny počítače.

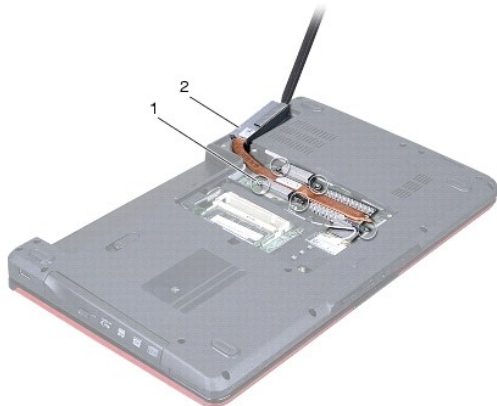

1	jisticí šrouby (5)	2	chladič procesoru
---	--------------------	---	-------------------

Nasazení chladiče procesoru

POZNÁMKA: V případě, že společně znovu instalujete původní procesor a chladič, lze znovu použít původní teplovodnou podložku. Pokud měníte procesor nebo chladič, použijte tepelnou podložku dodanou v rámci sady, čímž zajistíte, že bude dosaženo správné tepelné vodivosti.

POZNÁMKA: Tento postup předpokládá, že jste již chladič procesoru vyjmuli a jste připraveni jej nasadit.

1. Říďte se pokyny v části [Než začnete](#).
2. Vyrovnajte pět jisticích šroubů na chladiči procesoru s otvory pro šrouby v systémové desce a šrouby postupně dotáhněte (v pořadí vyznačeném na chladiči procesoru).
3. Nasadte kartu Mini-Card (viz část [Vložení karty Mini-Card](#)).
4. Vložte paměťové moduly (viz část [Nasazení paměťových modulů](#)).
5. Namontujte kryt modulů (viz část [Montáž krytu modulů](#)).
6. Vložte baterii (viz část [Vložení baterie](#)).

VAROVÁNÍ: Před zapnutím počítače našroubujte všechny šrouby zpět a zajistěte, aby žádné nezůstaly volně uvnitř počítače. Pokud tak neučiníte, může dojít k poškození počítače.

[Zpět na stránku s obsahem](#)

[Zpět na stránku s obsahem](#)

Dceřiná deska

Dell™ Inspiron™ 1546 Servisní příručka

- [Vyjmutí dceřiné desky](#)
- [Zasazení dceřiné desky](#)

⚠ VÝSTRAHA: Před manipulací uvnitř počítače si přečtěte bezpečnostní informace dodané s počítačem. Další informace o vhodných bezpečných postupech naleznete na domovské stránce Regulatory Compliance (Soulad s předpisy) na adrese www.dell.com/regulatory_compliance.

⚠ VAROVÁNÍ: Opravy počítače smí provádět pouze kvalifikovaný servisní technik. Na škody způsobené servisním zásahem, který nebyl schválen společností Dell™, se záruka nevztahuje.

⚠ VAROVÁNÍ: Chcete-li předejít elektrostatickému výboji, použijte uzemňovací náramek nebo se opakovaně dotýkejte nenatřeného kovového povrchu (například konektoru počítače).

⚠ VAROVÁNÍ: Před manipulací uvnitř počítače vyjměte hlavní baterii (viz část [Vyjmutí baterie](#)). Předjete tak poškození systémové desky.

Vyjmutí dceřiné desky

1. Postupujte podle pokynů v části [Než začnete](#).
2. Vyjměte baterii (viz část [Vyjmutí baterie](#)).
3. Demontujte kryt modulů (viz část [Demontáž krytu modulů](#)).
4. Vyjměte paměťové moduly (viz část [Vyjmutí paměťových modulů](#)).
5. Demontujte pevný disk (viz část [Demontáž pevného disku](#)).
6. Vyjměte kartu Mini-Card (viz část [Vyjmutí karty Mini-Card](#)).
7. Vyjměte kryt středního ovládacího panelu (viz část [Odebrání krytu středního ovládacího panelu](#)).
8. Demontujte klávesnici (viz část [Demontáž klávesnice](#)).
9. Vyjměte modul Bluetooth (viz část [Interní modul s bezdrátovou technologií Bluetooth®](#)).
10. Demontujte opěrku rukou (viz část [Demontáž opěrky rukou](#)).
11. Vyšroubujte tři šrouby připevňující dceřinou desku k základně počítače.
12. Vyjměte ze základny počítače dceřinou desku.

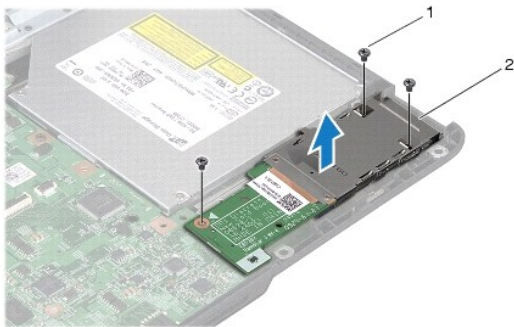

1	šrouby (3)	2	dceřiná deska
---	------------	---	---------------

Zasazení dceřiné desky

1. Řiďte se pokyny v části [Než začnete](#).
2. Vyrovnajte otvory pro šrouby v dceřiné desce s otvory pro šrouby v základně počítače.
3. Zašroubujte tři šrouby připevňující dceřinou desku k základně počítače.
4. Namontujte opěrku rukou (viz část [Montáž opěrky rukou](#)).
5. Namontujte zpět modul Bluetooth (viz část [Interní modul s bezdrátovou technologií Bluetooth®](#)).
6. Vložte klávesnici (viz část [Montáž klávesnice](#)).
7. Nasad'te kryt středního ovládacího panelu (viz část [Nasazení krytu středního ovládacího panelu](#)).
8. Nasad'te kartu Mini-Card (viz část [Vložení karty Mini-Card](#)).
9. Vložte paměťové moduly (viz část [Nasazení paměťových modulů](#)).
10. Namontujte kryt modulů (viz část [Montáž krytu modulů](#)).
11. Nasad'te pevný disk (viz část [Montáž pevného disku](#)).
12. Vložte baterii (viz část [Vložení baterie](#)).

△ **VAROVÁNÍ:** Před zapnutím počítače našroubujte všechny šrouby zpět a zajistěte, aby žádné nezůstaly volně uvnitř počítače. Pokud tak neučiníte, může dojít k poškození počítače.

[Zpět na stránku s obsahem](#)

[Zpět na stránku s obsahem](#)

Displej

Dell™ Inspiron™ 1546 Servisní příručka

- [Sestava displeje](#)
- [Rámeček displeje](#)
- [Panel displeje](#)
- [Kabel panelu displeje](#)
- [Závěsy displeje](#)

⚠ VÝSTRAHA: Před manipulací uvnitř počítače si přečtěte bezpečnostní informace dodané s počítačem. Další informace o vhodných bezpečných postupech naleznete na domovské stránce Regulatory Compliance (Soulad s předpisy) na adrese www.dell.com/regulatory_compliance.

⚠ VAROVÁNÍ: Opravy počítače smí provádět pouze kvalifikovaný servisní technik. Na škody způsobené servisním zásahem, který nebyl schválen společností Dell™, se záruka nevztahuje.

⚠ VAROVÁNÍ: Chcete-li předejít elektrostatickému výboji, použijte uzemňovací náramek nebo se opakovaně dotýkejte nenatřeného kovového povrchu (například konektoru počítače).

⚠ VAROVÁNÍ: Před manipulací uvnitř počítače vyjměte hlavní baterii (viz část [Vyjmutí baterie](#)). Předejdete tak poškození systémové desky.

Sestava displeje

Odejmutí sestavy displeje

1. Říďte se pokyny v části [Než začnete](#).
2. Vyjměte baterii (viz část [Vyjmutí baterie](#)).
3. Demontujte kryt modulů (viz část [Demontáž krytu modulů](#)).
4. Vyjměte paměťové moduly (viz část [Vyjmutí paměťových modulů](#)).
5. Demontujte pevný disk (viz část [Demontáž pevného disku](#)).
6. Vyjměte kartu Mini-Card (viz část [Vyjmutí karty Mini-Card](#)).
7. Prohlédněte si vedení anténních kabelů karty Mini-Card a kabely vyjměte z vodiček.

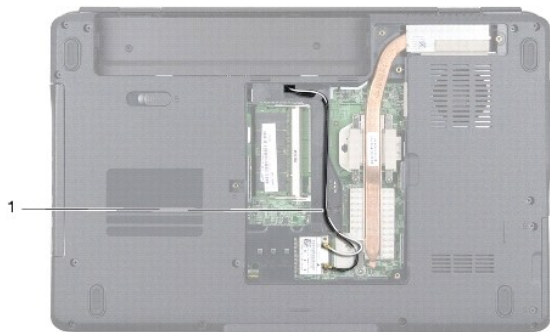

1	vedení kabelu karty Mini-Card
---	-------------------------------

8. Vyšroubujte dva šrouby ze základny počítače.

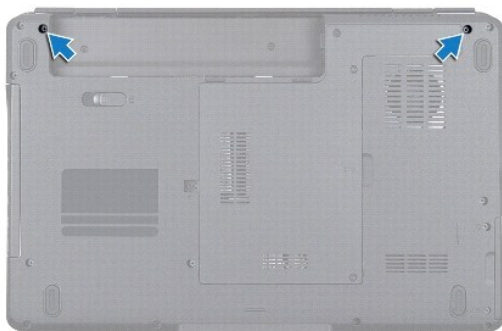

9. Vyměňte kryt středního ovládacího panelu (viz část [Odebrání krytu středního ovládacího panelu](#)).

10. Demontujte klávesnici (viz část [Demontáž klávesnice](#)).

11. Zapamatujte nebo poznamenejte si vedení anténních kabelů karty Mini-Card a opatrně anténní kabely odpojte od slotu vedení kabelu v počítači. Odtáhněte kabely tak, aby neležely na opěrce rukou.

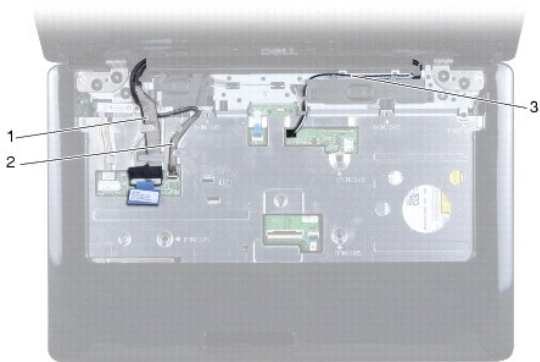

1	vedení kabelu displeje	2	vedení kabelu kamery
3	vedení kabelu karty Mini-Card		

12. Odpojte kabel displeje a kabel kamery od příslušných konektorů systémové desky a vyjměte je z vodiček.

13. Vyšroubujte čtyři šrouby, které připevňují sestavu displeje k základně počítače.

14. Zvedněte a vyjměte sestavu displeje ze základny počítače.

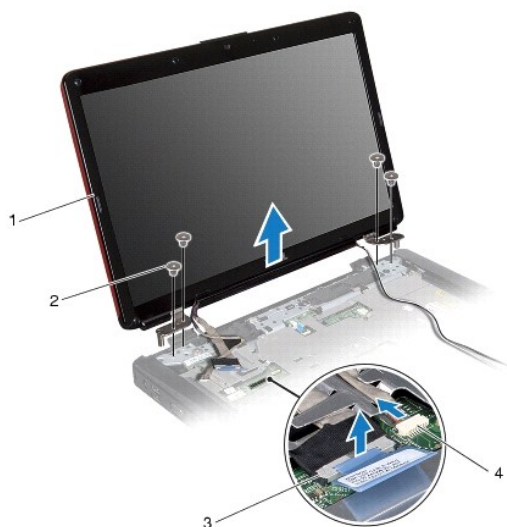

1	sestava displeje	2	šrouby (4)
3	konektor kabelu displeje	4	konektor kabelu kamery

Montáž sestavy displeje

1. Řiďte se pokyny v části [Než začnete](#).
2. Umístěte sestavu displeje do správné polohy a zašroubujte čtyři šrouby, které sestavu připevňují k základně počítače.
3. Vložte kabel displeje a kabel kamery do daných vodiček a připojte kabely k příslušným konektorům na systémové desce.
4. Ved'te anténní kabely karty Mini-Card ke spodní straně počítače skrze štěrbinu pro kabel.
5. Vložte klávesnici (viz část [Montáž klávesnice](#)).
6. Nasad'te kryt středního ovládacího panelu (viz část [Nasazení krytu středního ovládacího panelu](#)).
7. Zašroubujte dva šrouby do spodní části počítače.
8. Ved'te anténní kabely karty Mini-Card vodičky ve spodní straně počítače a vyměňte kartu Mini-Card (viz část [Vložení karty Mini-Card](#)).

9. Nasadte pevný disk (viz část [Montáž pevného disku](#)).
10. Vložte paměťové moduly (viz část [Nasazení paměťových modulů](#)).
11. Namontujte kryt modulů (viz část [Montáž krytu modulů](#)).
12. Vložte baterii (viz část [Vložení baterie](#)).

△ **VAROVÁNÍ:** Před zapnutím počítače našroubujte všechny šrouby zpět a zajistěte, aby žádné nezůstaly volně uvnitř počítače. Pokud tak neučiníte, může dojít k poškození počítače.

Rámeček displeje

Vyjmutí rámečku displeje

△ **VAROVÁNÍ:** Rámeček displeje je velmi křehký. Při jeho snímání dávejte dobrý pozor, abyste jej nepoškodili.

1. Řiďte se pokyny v části [Než začnete](#).
2. Demontujte sestavu displeje (viz část [Odejmutí sestavy displeje](#)).
3. Sejměte šest gumových vložek, které zakrývají šrouby připevňující rámeček displeje k sestavě displeje.
4. Vyšroubujte pět šroubů a povolte jisticí šroub na rámečku displeje.
5. Prsty opatrně páčením vysuňte vnitřní okraj rámečku displeje.
6. Vyjměte rámeček displeje.



1	gumové vložky (6)	2	šrouby (5)
3	jisticí šroub	4	rámeček displeje

Nasazení rámečku displeje

1. Řiďte se pokyny v části [Než začnete](#).
2. Zarovnejte rámeček displeje na sestavě displeje a opatrně jej zasuňte na místo.
3. Zašroubujte pět šroubů a utáhněte jisticí šroub na rámečku displeje.
4. Namontujte zpět šest gumových vložek tak, aby zakryly šrouby připevňující rámeček displeje k sestavě displeje.
5. Namontujte sestavu displeje (viz část [Montáž sestavy displeje](#)).

△ **VAROVÁNÍ:** Před zapnutím počítače našroubujte všechny šrouby zpět a zajistěte, aby žádné nezůstaly volně uvnitř počítače. Pokud tak neučiníte, může dojít k poškození počítače.

Panel displeje

Demontáž panelu displeje

1. Řiďte se pokyny v části [Než začnete](#).
2. Odmontujte sestavu displeje (viz část [Odejmutí sestavy displeje](#)).
3. Odmontujte rámeček displeje (viz část [Vyjmutí rámečku displeje](#)).
4. Vyšroubujte dva šrouby připevňující panel displeje ke krytu displeje.
5. Vyjměte panel displeje.

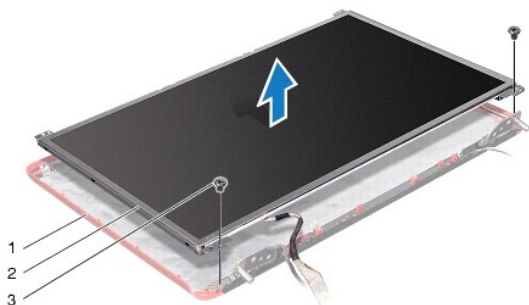

1	kryt displeje	2	panel displeje
3	šrouby (2)		

6. Vyšroubujte šest šroubů (tři na každé straně) připevňujících držáky panelu displeje k panelu displeje.



1	držáky panelu displeje (2)	2	šrouby (6)
---	----------------------------	---	------------

7. Obrát'te panel displeje a vyjměte kabel panelu displeje (viz část [Vyjmutí kabelu panelu displeje](#)).

Montáž panelu displeje

1. Řiďte se pokyny v části [Než začnete](#).
2. Namontujte zpět kabel panelu displeje na jeho zadní stranu (viz část [Nasazení kabelu panelu displeje](#)).
3. Namontujte šest šroubů připevňujících držáky panelu displeje k panelu displeje.
4. Vyrovnajte otvory pro šrouby v panelu displeje s otvory pro šrouby v krytu displeje.
5. Namontujte zpět dva šrouby připevňující panel displeje ke krytu displeje.
6. Namontujte rámeček displeje (viz část [Nasazení rámečku displeje](#)).
7. Namontujte sestavu displeje (viz část [Montáž sestavy displeje](#)).

△ **VAROVÁNÍ:** Před zapnutím počítače našroubujte všechny šrouby zpět a zajistěte, aby žádné nezůstaly volně uvnitř počítače. Pokud tak neučiníte, může dojít k poškození počítače.

Kabel panelu displeje

Vyjmutí kabelu panelu displeje

1. Řiďte se pokyny v části [Než začnete](#).
2. Odmontujte sestavu displeje (viz část [Odejmutí sestavy displeje](#)).
3. Odmontujte rámeček displeje (viz část [Vyjmutí rámečku displeje](#)).
4. Vyjměte panel displeje (viz část [Demontáž panelu displeje](#)).

- Otočte panel displeje vzhůru nohama a položte jej na čistý povrch.
- Odpojte kabel panelu displeje od konektoru na desce displeje.

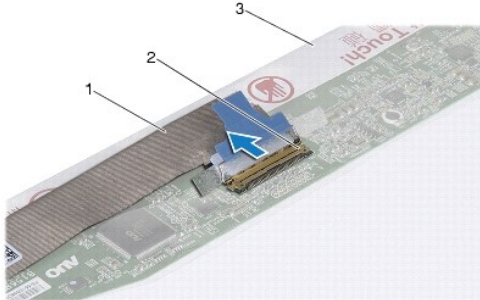

1	kabel panelu displeje	2	konektor na desce displeje
3	zadní strana panelu displeje		

Nasazení kabelu panelu displeje

- Řiďte se pokyny v části [Než začnete](#).
- Připojte kabel panelu displeje ke konektoru na desce displeje.
- Namontujte panel displeje (viz část [Montáž panelu displeje](#)).
- Namontujte rámeček displeje (viz část [Nasazení rámečku displeje](#)).
- Namontujte sestavu displeje (viz část [Montáž sestavy displeje](#)).

△ **VAROVÁNÍ:** Před zapnutím počítače našroubujte všechny šrouby zpět a zajistěte, aby žádné nezůstaly volně uvnitř počítače. Pokud tak neučiníte, může dojít k poškození počítače.

Závěsy displeje

Demontáž závěsů displeje

- Řiďte se pokyny v části [Než začnete](#).
- Odmontujte sestavu displeje (viz část [Odejmutí sestavy displeje](#)).
- Odmontujte rámeček displeje (viz část [Vyjmutí rámečku displeje](#)).
- Vyjměte panel displeje (viz část [Demontáž panelu displeje](#)).
- Odšroubujte dva šrouby (jeden na každém závěsu) zajišťující závěsy displeje ke krytu displeje.

6. Demontujte dva závěsy.

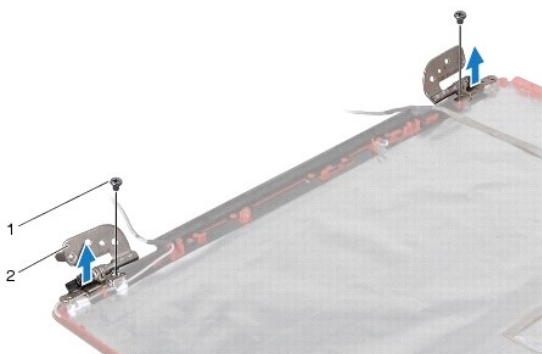

1	šrouby (2)	2	závěsy (2)
---	------------	---	------------

Montáž závěsů displeje

1. Řiďte se pokyny v části [Než začnete](#).
2. Namontujte závěsy zpět na kryt displeje.
3. Namontujte zpět dva šrouby (jeden na každém závěsu) zajišťující závěsy displeje ke krytu displeje.
4. Namontujte panel displeje (viz část [Montáž panelu displeje](#)).
5. Namontujte rámeček displeje (viz část [Nasazení rámečku displeje](#)).
6. Namontujte sestavu displeje (viz část [Montáž sestavy displeje](#)).

△ **VAROVÁNÍ:** Před zapnutím počítače našroubujte všechny šrouby zpět a zajistěte, aby žádné nezůstaly volně uvnitř počítače. Pokud tak neučiníte, může dojít k poškození počítače.

[Zpět na stránku s obsahem](#)

[Zpět na stránku s obsahem](#)

Pevný disk

Dell™ Inspiron™ 1546 Servisní příručka

- [Demontáž pevného disku](#)
- [Montáž pevného disku](#)

- ⚠ **VÝSTRAHA:** Před manipulací uvnitř počítače si přečtěte bezpečnostní informace dodané s počítačem. Další informace o vhodných bezpečných postupech naleznete na domovské stránce Regulatory Compliance (Soulad s předpisy) na adrese www.dell.com/regulatory_compliance.
 - ⚠ **VÝSTRAHA:** Pokud demontujete pevný disk z počítače a disk je horký, nedotýkejte se jeho kovového krytu.
 - ⚠ **VAROVÁNÍ:** Opravy počítače smí provádět pouze kvalifikovaný servisní technik. Na škody způsobené neoprávněným servisním zásahem se záruka nevztahuje.
 - ⚠ **VAROVÁNÍ:** Chcete-li předejít ztrátě dat, počítač před vyjmutím pevného disku vypněte (viz část [Vypnutí počítače](#)). Nevyjímejte pevný disk, pokud je počítač zapnutý nebo v režimu spánku.
 - ⚠ **VAROVÁNÍ:** Chcete-li předejít elektrostatickému výboji, použijte uzemňovací náramek nebo se opakovaně dotýkejte nenatřeného kovového povrchu (například konektoru počítače).
 - ⚠ **VAROVÁNÍ:** Pevné disky jsou velmi křehké. Při manipulaci s pevným diskem buďte velmi opatrní.
 - ⚠ **VAROVÁNÍ:** Před manipulací uvnitř počítače vyjměte hlavní baterii (viz část [Vyjmutí baterie](#)). Předjete tak poškození systémové desky.
 - ⚠ **VAROVÁNÍ:** Při odpojování kabelu tahejte za konektor nebo pásek pro vytahování, nikoli za samotný kabel. Některé kabely jsou vybaveny konektory s pojistkami. Pokud odpojujete tento typ kabelu, před odpojením kabelu pojistky stiskněte. Konektory odpojujte rovnoměrně a kolmo, předejete tak ohnutí kolíků. Také se před zapojením kabelu ujistěte, že jsou oba konektory správně nasměrovány a zarovnané.
 - 📌 **POZNÁMKA:** Společnost Dell nezaručuje kompatibilitu ani neposkytuje podporu pro pevné disky získané z jiných zdrojů než od společnosti Dell.
 - 📌 **POZNÁMKA:** Pokud instalujete pevný disk od jiného dodavatele než od společnosti Dell, je třeba na nový disk nainstalovat operační systém, ovladače a nástroje (viz *Průvodce technologiemi Dell*).
-

Demontáž pevného disku

1. Řiďte se pokyny v části [Než začnete](#).
 2. Vyjměte baterii (viz část [Vyjmutí baterie](#)).
- ⚠ **VAROVÁNÍ:** Pokud není pevný disk v počítači, uchovávejte jej v ochranném antistatickém obalu (viz **Ochrana před elektrostatickým výbojem v bezpečnostních informacích dodaných s počítačem**).
3. Vyjměte dva šrouby připevňující sestavu pevného disku k základně počítače.
 4. Vysuňte sestavu pevného disku z příhrádky pevného disku.

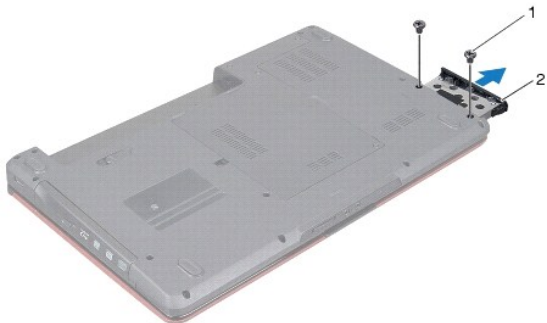

1	šrouby (2)	2	sestava pevného disku
---	------------	---	-----------------------

5. Vyměňte dva šrouby upevňující pevný disk k panelu pevného disku.
6. Sejměte z pevného disku jeho kryt.

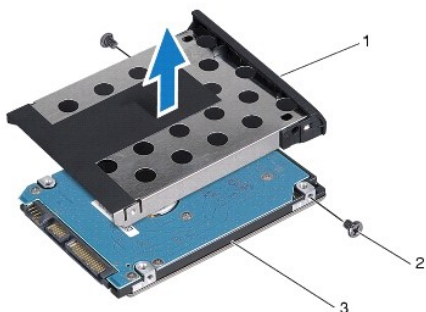

1	kryt pevného disku	2	šrouby (2)
3	pevný disk		

Montáž pevného disku

1. Řiďte se pokyny v části [Než začnete](#).
2. Vyměňte nový pevný disk z obalu.
Původní balení uschovejte pro případnou pozdější úschovu či převoz disku.
3. Zarovnejte otvory pro šrouby na pevném disku s otvory na pevném disku.
4. Vyměňte dva šrouby upevňující pevný disk k panelu pevného disku.
5. Zasuňte sestavu pevného disku do oddílu pevného disku a pevně ji usadíte.
6. Zašroubujte dva šrouby připevňující sestavu pevného disku k základně počítače.

7. Vložte baterii (viz část [Vložení baterie](#)).

△ **VAROVÁNÍ:** Před zapnutím počítače našroubujte všechny šrouby zpět a zajistěte, aby žádné nezůstaly volně uvnitř počítače. Pokud tak neučiníte, může dojít k poškození počítače.

8. Nainstalujte operační systém do počítače podle potřeby. Viz „Obnovení operačního systému“ v *Instalační příručce*.

9. Nainstalujte ovladače a nástroje do počítače podle potřeby. Další informace získáte v *Průvodci technologiemi Dell*.

[Zpět na stránku s obsahem](#)

[Zpět na stránku s obsahem](#)

Klávesnice

Dell™ Inspiron™ 1546 Servisní příručka

- [Demontáž klávesnice](#)
- [Montáž klávesnice](#)

- ⚠ **VÝSTRAHA:** Před manipulací uvnitř počítače si přečtěte bezpečnostní informace dodané s počítačem. Další informace o vhodných bezpečných postupech naleznete na domovské stránce Regulatory Compliance (Soulad s předpisy) na adrese www.dell.com/regulatory_compliance.
 - ⚠ **VAROVÁNÍ:** Opravy počítače smí provádět pouze kvalifikovaný servisní technik. Na škody způsobené servisním zásahem, který nebyl schválen společností Dell™, se záruka nevztahuje.
 - ⚠ **VAROVÁNÍ:** Chcete-li předejít elektrostatickému výboji, použijte uzemňovací náramek nebo se opakovaně dotýkejte nenatřeného kovového povrchu (například konektoru počítače).
 - ⚠ **VAROVÁNÍ:** Před manipulací uvnitř počítače vyjměte hlavní baterii (viz část [Vyjmutí baterie](#)). Předjedete tak poškození systémové desky.
-

Demontáž klávesnice

1. Řiďte se pokyny v části [Než začnete](#).
2. Vyjměte baterii (viz část [Vyjmutí baterie](#)).
3. Vyjměte kryt středního ovládacího panelu (viz část [Odebrání krytu středního ovládacího panelu](#)).
4. Vyšroubujte dva šrouby, které upevňují klávesnici k opěrce rukou.
- ⚠ **VAROVÁNÍ:** Tlačítka klávesnice jsou křehká, snadno vypadnou a poskládat je zpět na místo je časově náročné. Při vyjímání klávesnice a manipulaci s ní buďte opatrní.
- ⚠ **VAROVÁNÍ:** Při vyjímání klávesnice a manipulaci s ní buďte velmi opatrní. Při neopatrném zacházení by mohlo dojít k poškrábání panelu displeje.
5. Zvedněte klávesnici tak, abyste viděli konektor kabelu klávesnice.
6. Aniž byste tahali za klávesnici příliš, podržte ji směrem k displeji.
7. Zvedněte západku konektoru, která přichycuje kabel klávesnice ke konektoru na systémové desce, a kabel vyjměte.
8. Zvedněte klávesnici z opěrky rukou.

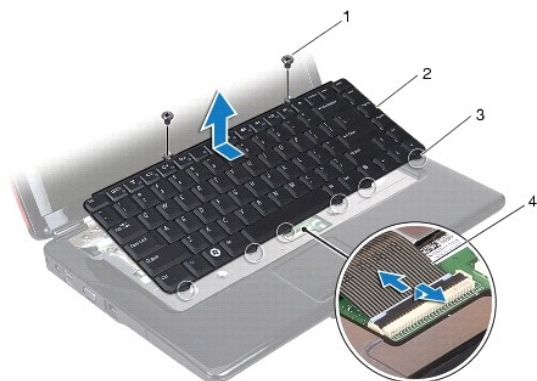

1	šrouby (2)	2	klávesnice
3	západky (6)	4	kabel klávesnice

Montáž klávesnice

1. Řiďte se pokyny v části [Než začnete](#).
2. Nasuňte kabel klávesnice do konektoru na systémové desce. Zamáčkněte západku konektoru a připevněte tak kabel klávesnice ke konektoru systémové desky.
3. Zarovnejte šest výčnělků na klávesnici se štěrbinami v opěrce rukou.
4. Položte klávesnici na opěrku rukou.
5. Nasadte dva šrouby, které upevní klávesnici k opěrce rukou.
6. Nasadte kryt středního ovládacího panelu (viz část [Nasazení krytu středního ovládacího panelu](#)).
7. Vložte baterii (viz část [Vložení baterie](#)).

△ **VAROVÁNÍ:** Před zapnutím počítače našroubujte všechny šrouby zpět a zajistěte, aby žádné nezůstaly volně uvnitř počítače. Pokud tak neučiníte, může dojít k poškození počítače.

[Zpět na stránku s obsahem](#)

[Zpět na stránku s obsahem](#)

Sestava západky baterie

Dell™ Inspiron™ 1546 Servisní příručka

- [Demontáž sestavy západky baterie](#)
- [Montáž sestavy západky baterie](#)

- ⚠ **VÝSTRAHA:** Před manipulací uvnitř počítače si přečtěte bezpečnostní informace dodané s počítačem. Další informace o vhodných bezpečných postupech naleznete na domovské stránce Regulatory Compliance (Soulad s předpisy) na adrese www.dell.com/regulatory_compliance.
- ⚠ **VAROVÁNÍ:** Opravy počítače smí provádět pouze kvalifikovaný servisní technik. Na škody způsobené servisním zásahem, který nebyl schválen společností Dell™, se záruka nevztahuje.
- ⚠ **VAROVÁNÍ:** Chcete-li předejít elektrostatickému výboji, použijte uzemňovací náramek nebo se opakovaně dotýkejte nenatřeného kovového povrchu (například konektoru počítače).
- ⚠ **VAROVÁNÍ:** Před manipulací uvnitř počítače vyjměte hlavní baterii (viz část [Vyjmutí baterie](#)). Předjedete tak poškození systémové desky.

Demontáž sestavy západky baterie

1. Řiďte se pokyny v části [Než začnete](#).
2. Vyjměte systémovou desku (viz část [Vyjmutí systémové desky](#)).

⚠ **VAROVÁNÍ:** Než západku pro uvolnění baterie vyjmete, všimněte si její orientace, abyste dodrželi správnou orientaci při výměně tlačítka.

3. Stiskněte a zatlačte plastové spony na západce uvolnění baterie a uvolněte ji ze sestavy západky baterie.
4. Pomocí malého šroubováku demontujte pružinu západky na sestavě západky baterie.
5. Přešuněte sestavu západky baterie na stranu a vyjměte ji ze základny počítače.

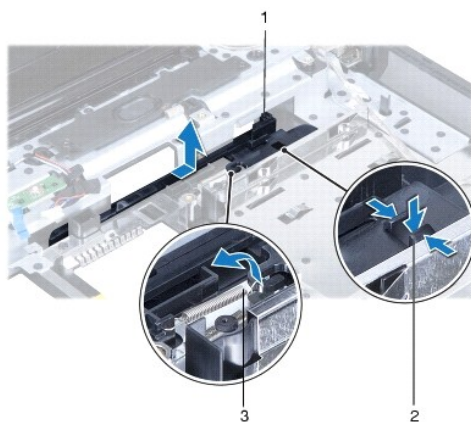

1	sestava západky baterie	2	plastové spony
---	-------------------------	---	----------------

Montáž sestavy západky baterie

△ **VAROVÁNÍ:** Zkontrolujte, zda je sestava západky baterie správně orientována. Při montáži sestavy by měl být vrub pro tlačítko otočen směrem nahoru.

1. Řiďte se pokyny v části [Než začnete](#).
2. Sestavu západky baterie zasuňte na místo.
3. Pomocí malého šroubováku nasadte pružinu západky na hák v základně počítače.
4. Zatláče na plastové spony na uvolňovací západce baterie do otvoru na sestavě západky baterie a zajistěte uvolňovací západku baterie.
5. Nasadte systémovou desku (viz část [Nasazení systémové desky](#)).

△ **VAROVÁNÍ:** Před zapnutím počítače našroubujte všechny šrouby zpět a zajistěte, aby žádné nezůstaly volně uvnitř počítače. Pokud tak neučiníte, může dojít k poškození počítače.

[Zpět na stránku s obsahem](#)

[Zpět na stránku s obsahem](#)

Paměťové moduly

Dell™ Inspiron™ 1546 Servisní příručka

- [Vyjmutí paměťových modulů](#)
- [Nasazení paměťových modulů](#)

⚠ VÝSTRAHA: Před manipulací uvnitř počítače si přečtěte bezpečnostní informace dodané s počítačem. Další informace o vhodných bezpečných postupech naleznete na domovské stránce Regulatory Compliance (Soulad s předpisy) na adrese www.dell.com/regulatory_compliance.

⚠ VAROVÁNÍ: Opravy počítače smí provádět pouze kvalifikovaný servisní technik. Na škody způsobené servisním zásahem, který nebyl schválen společností Dell™, se záruka nevztahuje.

⚠ VAROVÁNÍ: Chcete-li předejít elektrostatickému výboji, použijte uzemňovací náramek nebo se opakovaně dotýkejte nenatřeného kovového povrchu (například konektoru počítače).

⚠ VAROVÁNÍ: Před manipulací uvnitř počítače vyjměte hlavní baterii (viz část [Vyjmutí baterie](#)). Předejete tak poškození systémové desky.

Paměť počítače můžete navýšit instalací paměťových modulů na systémovou desku. Informace o pamětech podporovaných vaším počítačem naleznete v části „Základní specifikace“ v *Instalační příručce* nebo v části *Podrobné technické údaje* na stránkách support.dell.com/manuals.

📌 POZNÁMKA: Na paměťové moduly zakoupené od společnosti Dell se vztahuje záruka poskytovaná na počítač.

Počítač má dvě patice SODIMM, obě přístupné pro uživatele, a to ze spodní strany počítače.

Vyjmutí paměťových modulů

1. Říďte se pokyny v části [Než začnete](#).
2. Vyjměte baterii (viz část [Vyjmutí baterie](#)).
3. Demontujte kryt modulů (viz část [Demontáž krytu modulů](#)).

⚠ VAROVÁNÍ: Chcete-li předejít poškození konektoru paměťového modulu, nepoužívejte k roztahení zajišťovacích spon paměťového modulu žádné nástroje.

4. Roztáhněte zajišťovací spony na každém konci modulu opatrně prsty tak, aby modul sám lehce vyskočil.
5. Vyjměte paměťový modul z konektoru.

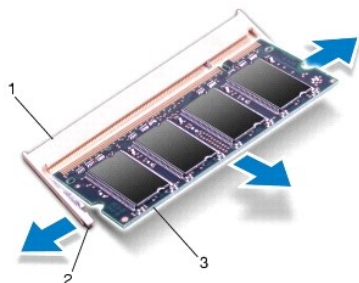

1	konektor paměťového modulu	2	zajišťovací spony (2)
3	paměťový modul		

Nasazení paměťových modulů

△ **VAROVÁNÍ:** Potřebujete-li nainstalovat paměťové moduly k oběma konektorům, nainstalujte nejprve paměťový modul ke spodnímu konektoru a teprve potom k hornímu konektoru.

1. Řiďte se pokyny v části [Než začnete](#).
2. Zarovnejte zářez na hraně paměťového modulu se západkou na slotu konektoru paměťového modulu.
3. Tlakem zasuňte modul pod úhlem 45 stupňů do slotu a poté jej zatlačte směrem dolů, dokud nezapadne na místo. Pokud neuslyšíte cvaknutí, modul vyjměte a instalaci zopakujte.

■ **POZNÁMKA:** Nebude-li paměťový modul nainstalován správně, počítač se nemusí spustit.

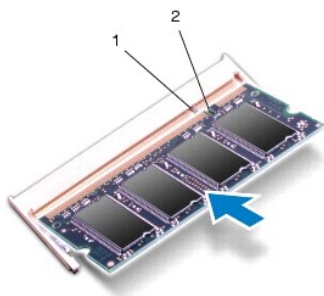

1	západka	2	výřez
---	---------	---	-------

4. Namontujte kryt modulů (viz část [Montáž krytu modulů](#)).

△ **VAROVÁNÍ:** Před zapnutím počítače našroubujte všechny šrouby zpět a zajistěte, aby žádné nezůstaly volně uvnitř počítače. Pokud tak neučiníte, může dojít k poškození počítače.

5. Nasadíte baterii (viz část [Vložení baterie](#)), nebo připojte napájecí adaptér do počítače a elektrické zásuvky.

6. Zapněte počítač.

Počítač při spuštění nalezne další paměťový modul a automaticky aktualizuje informace o konfiguraci systému.

Ověření kapacity paměti nainstalované v počítači

Windows Vista®:

Klikněte na položku **Start**  → **Nápověda a podpora** → **Systémové informace Dell**.

Windows 7:

Klikněte na položku **Start**  → **Ovládací panel** → **Systém a zabezpečení** → **Systém**.

[Zpět na stránku s obsahem](#)

[Zpět na stránku s obsahem](#)

Bezdrátová karta Mini-Card

Dell™ Inspiron™ 1546 Servisní příručka

- [Vyjmutí karty Mini-Card](#)
- [Vložení karty Mini-Card](#)

⚠ VÝSTRAHA: Před manipulací uvnitř počítače si přečtěte bezpečnostní informace dodané s počítačem. Další informace o vhodných bezpečných postupech naleznete na domovské stránce Regulatory Compliance (Soulad s předpisy) na adrese www.dell.com/regulatory_compliance.

⚠ VAROVÁNÍ: Opravy počítače smí provádět pouze kvalifikovaný servisní technik. Na škody způsobené servisním zásahem, který nebyl schválen společností Dell™, se záruka nevztahuje.

⚠ VAROVÁNÍ: Chcete-li předejít elektrostatickému výboji, použijte uzemňovací náramek nebo se opakovaně dotýkejte nenatřeného kovového povrchu (například konektoru počítače).

⚠ VAROVÁNÍ: Před manipulací uvnitř počítače vyjměte hlavní baterii (viz část [Vyjmutí baterie](#)). Předejete tak poškození systémové desky.

📌 POZNÁMKA: Společnost Dell nezaručuje kompatibilitu ani neposkytuje podporu pro karty Mini-Card získané z jiných zdrojů než od společnosti Dell.

Pokud jste si objednali počítač s bezdrátovou kartou Mini-Card, je karta již nainstalovaná.

Počítač je vybaven jedním slotem Half-Mini-Card pro bezdrátovou místní síť (WLAN).

📌 POZNÁMKA: V závislosti na konfiguraci počítače při jeho prodeji může či nemusí mít slot karty Mini-Card již tuto kartu nainstalovanou.

Vyjmutí karty Mini-Card

1. Řiďte se pokyny v části [Než začnete](#).
2. Vyjměte baterii (viz část [Vyjmutí baterie](#)).
3. Demontujte kryt modulů (viz část [Demontáž krytu modulů](#)).
4. Odpojte anténní kabely od karty Mini-Card.

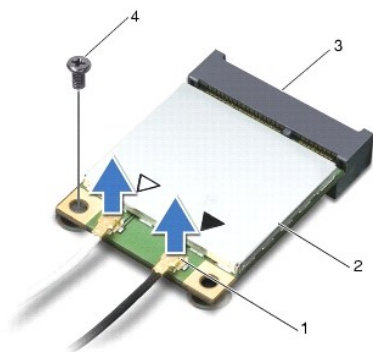

1	konektory anténního kabelu (2)	2	karta Mini-Card
---	--------------------------------	---	-----------------

3	konektor systémové desky	4	šroub
---	--------------------------	---	-------

5. Vyšroubujte šroub, který připevňuje kartu Mini-Card k systémové desce.
6. Vyměňte kartu Mini-Card z konektoru systémové desky.

△ **VAROVÁNÍ:** Když není karta Mini-Card v počítači, uchovávejte ji v ochranném antistatickém obalu (viz část „Ochrana před elektrostatickým výbojem“ v bezpečnostních informacích dodaných s počítačem).

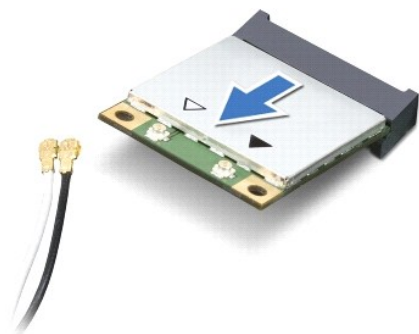

Vložení karty Mini-Card

1. Řiďte se pokyny v části [Než začnete](#).
2. Vyměňte novou kartu Mini-Card z obalu.

△ **VAROVÁNÍ:** Pevným rovnoměrným zatlačením na kartu ji zasuňte na správné místo. Při použití nadměrné síly může dojít k poškození konektoru.

△ **VAROVÁNÍ:** Konektory jsou opatřeny výčnělkem, aby bylo zajištěno jejich správné připojení. Pokud ucítíte odpor, zkontrolujte konektory na kartě a systémové desce a kartu znovu vyrovnajte.

△ **VAROVÁNÍ:** Chcete-li se vyhnout poškození karty Mini-Card, nikdy kabely neukládejte pod kartu.

3. Vložte kartu Mini-Card v úhlu 45 stupňů do příslušného konektoru na systémové desce.
4. Zatlačte druhý konec karty Mini-Card do slotu na systémové desce a našroubujte zajišťovací šroub, který upevňuje kartu Mini-Card ke konektoru systémové desky.
5. Připojte příslušné anténní kabely ke kartě Mini-Card. Následující tabulka uvádí barevné schéma anténních kabelů pro karty Mini-Card podporované tímto počítačem.

Konektory na kartě Mini-Card	Barevné schéma anténních kabelů
WLAN (2 anténní kabely)	
Hlavní WLAN (bílý trojúhelník)	bílý
Pomocný WLAN (černý trojúhelník)	černý

6. Zajistěte nepoužité anténní kabely pomocí plastového (mylarového) ochranného návleku.

7. Namontujte kryt modulů (viz část [Montáž krytu modulů](#)).

8. Vložte baterii (viz část [Vložení baterie](#)).

△ VAROVÁNÍ: Před zapnutím počítače našroubujte všechny šrouby zpět a zajistěte, aby žádné nezůstaly volně uvnitř počítače. Pokud tak neučiníte, může dojít k poškození počítače.

9. Nainstalujte ovladače a nástroje do počítače podle potřeby. Další informace získáte v *Průvodci technologiemi Dell*.

☒ POZNÁMKA: Pokud instalujete komunikační kartu z jiného zdroje než Dell, je nutné nainstalovat příslušné ovladače a programy. Další obecné informace o ovladačích získáte v *Průvodci technologiemi Dell*.

[Zpět na stránku s obsahem](#)

[Zpět na stránku s obsahem](#)

Optická jednotka

Dell™ Inspiron™ 1546 Servisní příručka

- [Vyjmutí optické jednotky](#)
- [Montáž optické jednotky](#)

⚠ VÝSTRAHA: Před manipulací uvnitř počítače si přečtěte bezpečnostní informace dodané s počítačem. Další informace o vhodných bezpečných postupech naleznete na domovské stránce Regulatory Compliance (Soulad s předpisy) na adrese www.dell.com/regulatory_compliance.

⚠ VAROVÁNÍ: Opravy počítače smí provádět pouze kvalifikovaný servisní technik. Na škody způsobené servisním zásahem, který nebyl schválen společností Dell™, se záruka nevztahuje.

⚠ VAROVÁNÍ: Chcete-li předejít elektrostatickému výboji, použijte uzemňovací náramek nebo se opakovaně dotýkejte nenatřeného kovového povrchu (například konektoru počítače).

⚠ VAROVÁNÍ: Před manipulací uvnitř počítače vyjměte hlavní baterii (viz část [Vyjmutí baterie](#)). Předejete tak poškození systémové desky.

Vyjmutí optické jednotky

1. Řiďte se pokyny v části [Než začnete](#).
2. Vyjměte baterii (viz část [Vyjmutí baterie](#)).
3. Vyšroubujte šroub, který připevňuje optickou jednotku k základně počítače.
4. Pomocí plastového nástroje zatlačte výstupek a vyjměte optickou jednotku ze zásuvky.
5. Vysuňte optickou jednotku ze zásuvky pro optickou jednotku.

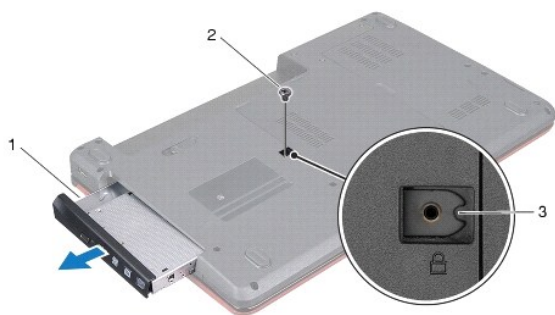

1	optická jednotka	2	šroub
3	výřez		

Montáž optické jednotky

1. Řiďte se pokyny v části [Než začnete](#).
2. Zasuňte optickou jednotku do zásuvky tak, aby byla zcela usazena.
3. Zašroubujte šroub, který připevňuje optickou jednotku k základně počítače.
4. Vložte baterii (viz část [Vložení baterie](#)).

△ **VAROVÁNÍ:** Před zapnutím počítače našroubujte všechny šrouby zpět a zajistěte, aby žádné nezůstaly volně uvnitř počítače. Pokud tak neučiníte, může dojít k poškození počítače.

[Zpět na stránku s obsahem](#)

[Zpět na stránku s obsahem](#)

Opěrka rukou

Dell™ Inspiron™ 1546 Servisní příručka

- [Demontáž opěrky rukou](#)
- [Montáž opěrky rukou](#)

- ⚠ **VÝSTRAHA:** Před manipulací uvnitř počítače si přečtěte bezpečnostní informace dodané s počítačem. Další informace o vhodných bezpečných postupech naleznete na domovské stránce Regulatory Compliance (Soulad s předpisy) na adrese www.dell.com/regulatory_compliance.
- ⚠ **VAROVÁNÍ:** Opravy počítače smí provádět pouze kvalifikovaný servisní technik. Na škody způsobené servisním zásahem, který nebyl schválen společností Dell™, se záruka nevztahuje.
- ⚠ **VAROVÁNÍ:** Chcete-li předejít elektrostatickému výboji, použijte uzemňovací náramek nebo se opakovaně dotýkejte nenatřeného kovového povrchu (například konektoru počítače).
- ⚠ **VAROVÁNÍ:** Před manipulací uvnitř počítače vyjměte hlavní baterii (viz část [Vyjmutí baterie](#)). Předejdete tak poškození systémové desky.
-

Demontáž opěrky rukou

1. Řiďte se pokyny v části [Než začnete](#).
2. Vyjměte baterii (viz část [Vyjmutí baterie](#)).
3. Demontujte kryt modulů (viz část [Demontáž krytu modulů](#)).
4. Vyjměte paměťové moduly (viz část [Vyjmutí paměťových modulů](#)).
5. Demontujte pevný disk (viz část [Demontáž pevného disku](#)).
6. Vyšroubujte jedenáct šroubů ze základny počítače.

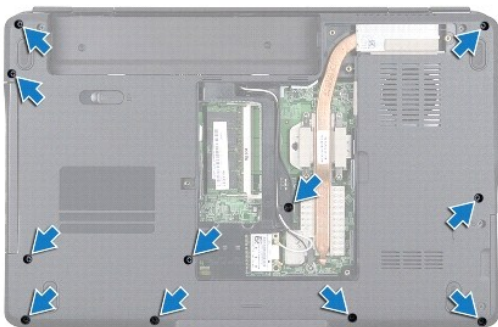

7. Vyjměte kartu Mini-Card (viz část [Vyjmutí karty Mini-Card](#)).
8. Prohlédněte si vedení anténních kabelů karty Mini-Card a kabely vyjměte z vodiček.
9. Vyjměte kryt středního ovládacího panelu (viz část [Odebrání krytu středního ovládacího panelu](#)).

10. Demontujte klávesnici (viz část [Demontáž klávesnice](#)).
11. Vyjměte modul Bluetooth (viz část [Interní modul s bezdrátovou technologií Bluetooth®](#)).
12. Odpojte kabel displeje, kabel kamery, kabel tlačítka napájení a kabel dotykové podložky z odpovídajících konektorů na systémové desce.
13. Zapamatujte nebo poznamenejte si vedení anténních kabelů karty Mini-Card a opatrně anténní kabely odpojte od slotu v počítači. Odtáhněte kabely tak, aby neležely na opěrce rukou.

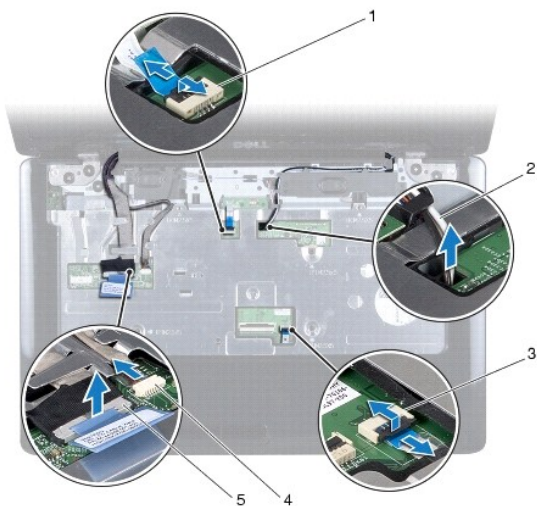

1	konektor kabelu desky tlačítka napájení	2	vedení kabelu karty Mini-Card
3	konektor kabelu dotykového panelu	4	konektor kabelu kamery
5	konektor kabelu displeje		

14. Vyšroubujte pět šroubů, které upevňují opěrku rukou k systémové desce.

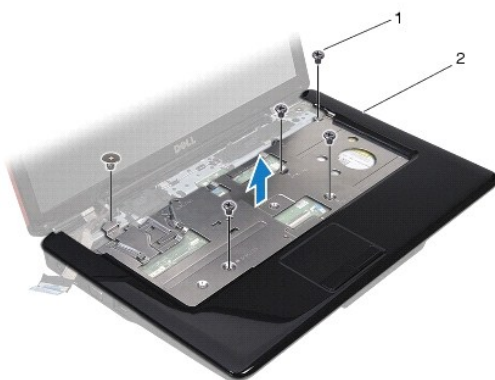

1	šrouby (5)	2	opěrka rukou
---	------------	---	--------------

△ VAROVÁNÍ: Opěrku rukou od základny počítače oddělujte opatrně tak, abyste ji nepoškodili.

15. Ve směru od pravého či levého okraje opěrky oddělte svými prsty opěrku rukou od základny počítače.
16. Vyjměte opěrku rukou ze základny počítače.

Montáž opěrky rukou

1. Řiďte se pokyny v části [Než začnete](#).
2. Vyrovnajte opěrku rukou se základnou počítače a jemně ji vtlačte na místo.
3. Zašroubujte zpět do opěrky všech pět šroubů.
4. Připojte kabel displeje, kabel kamery, kabel tlačítka napájení a kabel dotykové podložky k odpovídajícím konektorům na systémové desce.
5. Ved'te anténní kabely karty Mini-Card ke spodní straně počítače skrze štěrbinu pro kabel.
6. Namontujte zpět modul Bluetooth (viz část [Interní modul s bezdrátovou technologií Bluetooth®](#)).
7. Vložte klávesnici (viz část [Montáž klávesnice](#)).
8. Nasad'te kryt středního ovládacího panelu (viz část [Nasazení krytu středního ovládacího panelu](#)).
9. Zašroubujte jedenáct šroubů ve spodní části počítače.
10. Ved'te anténní kabely karty Mini-Card vodičky ve spodní straně počítače a vyměňte kartu Mini-Card (viz část [Vložení karty Mini-Card](#)).
11. Vložte paměťové moduly (viz část [Nasazení paměťových modulů](#)).
12. Namontujte kryt modulů (viz část [Montáž krytu modulů](#)).
13. Nasad'te pevný disk (viz část [Montáž pevného disku](#)).
14. Vložte baterii (viz část [Vložení baterie](#)).

△ VAROVÁNÍ: Před zapnutím počítače našroubujte všechny šrouby zpět a zajistěte, aby žádné nezůstaly volně uvnitř počítače. Pokud tak neučiníte, může dojít k poškození počítače.

[Zpět na stránku s obsahem](#)

[Zpět na stránku s obsahem](#)

Deska tlačítka napájení

Dell™ Inspiron™ 1546 Servisní příručka

- [Demontáž desky tlačítka napájení](#)
- [Montáž desky tlačítka napájení](#)

⚠ VÝSTRAHA: Před manipulací uvnitř počítače si přečtěte bezpečnostní informace dodané s počítačem. Další informace o vhodných bezpečných postupech naleznete na domovské stránce Regulatory Compliance (Soulad s předpisy) na adrese www.dell.com/regulatory_compliance.

⚠ VAROVÁNÍ: Opravy počítače smí provádět pouze kvalifikovaný servisní technik. Na škody způsobené servisním zásahem, který nebyl schválen společností Dell™, se záruka nevztahuje.

⚠ VAROVÁNÍ: Chcete-li předejít elektrostatickému výboji, použijte uzemňovací náramek nebo se opakovaně dotýkejte nenatřeného kovového povrchu (například konektoru počítače).

⚠ VAROVÁNÍ: Před manipulací uvnitř počítače vyjměte hlavní baterii (viz část [Vyjmutí baterie](#)). Předejdete tak poškození systémové desky.

Demontáž desky tlačítka napájení

1. Řiďte se pokyny v části [Než začnete](#).
2. Vyjměte baterii (viz část [Vyjmutí baterie](#)).
3. Demontujte kryt modulů (viz část [Demontáž krytu modulů](#)).
4. Vyjměte paměťové moduly (viz část [Vyjmutí paměťových modulů](#)).
5. Vyjměte pevný disk (viz část [Demontáž pevného disku](#)).
6. Vyjměte kryt středního ovládacího panelu (viz část [Odebrání krytu středního ovládacího panelu](#)).
7. Vyjměte klávesnici (viz část [Demontáž klávesnice](#)).
8. Zvednutím západky konektoru uvolněte kabel desky tlačítka napájení od konektoru na systémové desce.

⚠ VAROVÁNÍ: Vyjměte desku tlačítka napájení z opěrky rukou. Při vyjímání desky tlačítka napájení netahejte za kabel tlačítka.

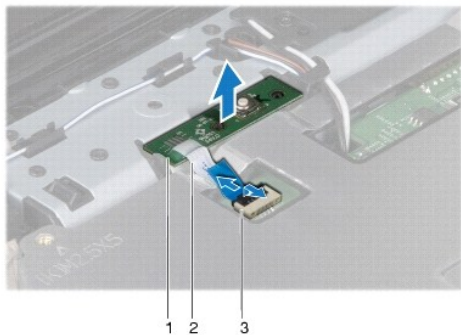

1	deska tlačítka napájení	2	kabel desky tlačítka napájení
3	konektor kabelu desky tlačítka napájení		

9. Pomocí plastového nástroje vypáče desku tlačítka napájení a uvolněte ji z opěrky rukou.

10. Vyměňte desku tlačítka napájení z opěrky rukou.

Montáž desky tlačítka napájení

1. Řiďte se pokyny v části [Než začnete](#).
2. Vyrovnajte otvory na desce tlačítka napájení s vodicími pozicemi v opěrce rukou a připevněte je k sobě.
3. Vsuňte kabel desky tlačítka napájení do konektoru na systémové desce a zamáčkněte západku konektoru, tím připevníte kabel ke konektoru.
4. Vložte klávesnici (viz část [Montáž klávesnice](#)).
5. Nasad'te kryt středního ovládacího panelu (viz část [Nasazení krytu středního ovládacího panelu](#)).
6. Nasad'te pevný disk (viz část [Montáž pevného disku](#)).
7. Vložte paměťové moduly (viz část [Nasazení paměťových modulů](#)).
8. Namontujte kryt modulů (viz část [Montáž krytu modulů](#)).
9. Vložte baterii (viz část [Vložení baterie](#)).

△ **VAROVÁNÍ:** Před zapnutím počítače našroubujte všechny šrouby zpět a zajistěte, aby žádné nezůstaly volně uvnitř počítače. Pokud tak neučiníte, může dojít k poškození počítače.

[Zpět na stránku s obsahem](#)

[Zpět na stránku s obsahem](#)

Baterie

Dell™ Inspiron™ 1546 Servisní příručka

- [Vyjmutí baterie](#)
- [Vložení baterie](#)

- ⚠ VÝSTRAHA:** Před manipulací uvnitř počítače si přečtěte bezpečnostní informace dodané s počítačem. Další informace o vhodných bezpečných postupech naleznete na domovské stránce Regulatory Compliance (Soulad s předpisy) na adrese www.dell.com/regulatory_compliance.
- ⚠ VAROVÁNÍ:** Opravy počítače smí provádět pouze kvalifikovaný servisní technik. Na škody způsobené servisním zásahem, který nebyl schválen společností Dell™, se záruka nevztahuje.
- ⚠ VAROVÁNÍ:** Chcete-li předejít elektrostatickému výboji, použijte uzemňovací náramek nebo se opakovaně dotýkejte nenatřeného kovového povrchu (například konektoru počítače).
- ⚠ VAROVÁNÍ:** Používejte pouze baterii určenou speciálně pro tento počítač Dell. Předejdete tak poškození počítače. Nepoužívejte baterie určené pro jiné počítače Dell.

Vyjmutí baterie

1. Řiďte se pokyny v části [Než začnete](#).
2. Otočte počítač vzhůru nohama.
3. Posouvejte západku pro uvolnění baterie do odemčené polohy, dokud nezapadne na místo.
4. Vysuňte baterii z přihrádky.

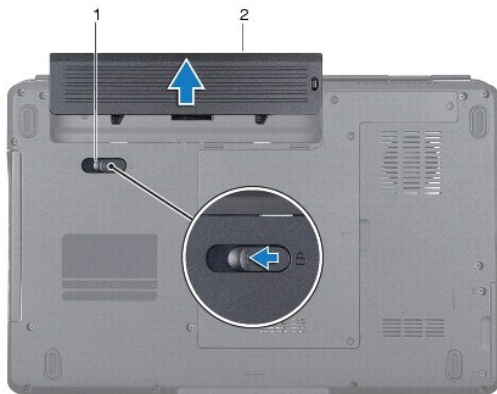

1	západka pro uvolnění baterie	2	baterie
---	------------------------------	---	---------

Vložení baterie

1. Řiďte se pokyny v části [Než začnete](#).
2. Zasuňte baterii do pozice, dokud nezapadne na místo.

[Zpět na stránku s obsahem](#)

[Zpět na stránku s obsahem](#)

Reproduktory

Dell™ Inspiron™ 1546 Servisní příručka

- [Vyjmutí reproduktorů](#)
- [Zasazení reproduktorů](#)

- ⚠ **VÝSTRAHA:** Před manipulací uvnitř počítače si přečtěte bezpečnostní informace dodané s počítačem. Další informace o vhodných bezpečných postupech naleznete na domovské stránce Regulatory Compliance (Soulad s předpisy) na adrese www.dell.com/regulatory_compliance.
 - ⚠ **VAROVÁNÍ:** Opravy počítače smí provádět pouze kvalifikovaný servisní technik. Na škody způsobené servisním zásahem, který nebyl schválen společností Dell™, se záruka nevztahuje.
 - ⚠ **VAROVÁNÍ:** Chcete-li předejít elektrostatickému výboji, použijte uzemňovací náramek nebo se opakovaně dotýkejte nenatřeného kovového povrchu (například konektoru počítače).
 - ⚠ **VAROVÁNÍ:** Před manipulací uvnitř počítače vyjměte hlavní baterii (viz část [Vyjmutí baterie](#)). Předjedete tak poškození systémové desky.
-

Vyjmutí reproduktorů

1. Postupujte podle pokynů v části [Než začnete](#).
2. Vyjměte baterii (viz část [Vyjmutí baterie](#)).
3. Demontujte kryt modulů (viz část [Demontáž krytu modulů](#)).
4. Vyjměte paměťové moduly (viz část [Vyjmutí paměťových modulů](#)).
5. Demontujte pevný disk (viz část [Demontáž pevného disku](#)).
6. Vyjměte kartu Mini-Card (viz část [Vyjmutí karty Mini-Card](#)).
7. Vyjměte kryt středního ovládacího panelu (viz část [Odebrání krytu středního ovládacího panelu](#)).
8. Demontujte klávesnici (viz část [Demontáž klávesnice](#)).
9. Vyjměte kartu Bluetooth (viz část [Demontáž karty rozhraní Bluetooth](#)).
10. Odpojte kabel desky Bluetooth od konektoru systémové desky (viz část [Vyjmutí desky Bluetooth](#)).
11. Demontujte opěrku rukou (viz část [Demontáž opěrky rukou](#)).
12. Demontujte čtyři šrouby (dva na každém reproduktoru), které zajišťují reproduktory ke skřini počítače.
13. Odpojte kabel reproduktoru od konektoru na systémové desce.
14. Vyjměte kabel reproduktoru z jeho vodička.
15. Reproduktory zvedněte ze základny počítače.

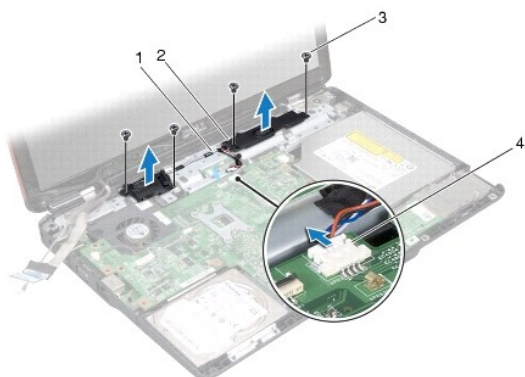

1	vodítka kabelu reproduktoru	2	reproduktory (2)
3	šrouby (4)	4	konektor kabelu reproduktoru

Zasazení reproduktorů

1. Řiďte se pokyny v části [Než začnete](#).
2. Umístěte reproduktory do základny počítače.
3. Namontujte čtyři šrouby (dva na každém reproduktoru), které zajišťují reproduktory ke skříni počítače.
4. Ved'te kabel reproduktoru cestou, která je k tomu určená.
5. Připojte kabel reproduktoru ke konektoru systémové desky.
6. Namontujte opěrku rukou (viz část [Montáž opěrky rukou](#)).
7. Připojte kabel desky Bluetooth ke konektoru systémové desky (viz část [Vložení desky Bluetooth](#)).
8. Namontujte kartu Bluetooth (viz část [Montáž karty rozhraní Bluetooth](#)).
9. Vložte klávesnici (viz část [Montáž klávesnice](#)).
10. Nasad'te kryt středního ovládacího panelu (viz část [Nasazení krytu středního ovládacího panelu](#)).
11. Nasad'te kartu Mini-Card (viz část [Vložení karty Mini-Card](#)).
12. Vložte paměťové moduly (viz část [Nasazení paměťových modulů](#)).
13. Namontujte kryt modulů (viz část [Montáž krytu modulů](#)).
14. Nasad'te pevný disk (viz část [Montáž pevného disku](#)).

15. Vložte baterii (viz část [Vložení baterie](#)).

△ **VAROVÁNÍ:** Před zapnutím počítače našroubujte všechny šrouby zpět a zajistěte, aby žádné nezůstaly volně uvnitř počítače. Pokud tak neučiníte, může dojít k poškození počítače.

[Zpět na stránku s obsahem](#)

[Zpět na stránku s obsahem](#)

Systemová deska

Dell™ Inspiron™ 1546 Servisní příručka

- [Vyjmutí systémové desky](#)
- [Nasazení systémové desky](#)
- [Zadání kódu servis. štítku do systému BIOS](#)

- ⚠ VÝSTRAHA:** Před manipulací uvnitř počítače si přečtěte bezpečnostní informace dodané s počítačem. Další informace o vhodných bezpečných postupech naleznete na domovské stránce Regulatory Compliance (Soulad s předpisy) na adrese www.dell.com/regulatory_compliance.
- ⚠ VAROVÁNÍ:** Opravy počítače smí provádět pouze kvalifikovaný servisní technik. Na škody způsobené servisním zásahem, který nebyl schválen společností Dell™, se záruka nevztahuje.
- ⚠ VAROVÁNÍ:** Chcete-li předejít elektrostatickému výboji, použijte uzemňovací náramek nebo se opakovaně dotýkejte nenatřené kovového povrchu (například konektoru počítače).
- ⚠ VAROVÁNÍ:** Před manipulací uvnitř počítače vyjměte hlavní baterii (viz část [Vyjmutí baterie](#)). Předjete tak poškození systémové desky.
-

Vyjmutí systémové desky

1. Postupujte podle pokynů v části [Než začnete](#).
2. Vyjměte baterii (viz část [Vyjmutí baterie](#)).
3. Demontujte kryt modulů (viz část [Demontáž krytu modulů](#)).
4. Vyjměte paměťové moduly (viz část [Vyjmutí paměťových modulů](#)).
5. Demontujte pevný disk (viz část [Demontáž pevného disku](#)).
6. Vyjměte optickou jednotku (viz část [Vyjmutí optické jednotky](#)).
7. Vyjměte kartu Mini-Card (viz část [Vyjmutí karty Mini-Card](#)).
8. Vyjměte kryt středního ovládacího panelu (viz část [Odebrání krytu středního ovládacího panelu](#)).
9. Demontujte klávesnici (viz část [Demontáž klávesnice](#)).
10. Vyjměte modul Bluetooth (viz část [Interní modul s bezdrátovou technologií Bluetooth®](#)).
11. Demontujte opěrku rukou (viz část [Demontáž opěrky rukou](#)).
12. Vyjměte dceřinou desku (viz část [Vyjmutí dceřiné desky](#)).
13. Demontujte kryt konektoru zvuku (viz část [Vyjmutí krytu konektoru zvuku](#)).
14. Vyšroubujte čtyři šrouby připevňující systémovou desku k základně počítače.

15. Odpojte kabel ventilátoru chlazení, reproduktorů a kabel modulu USB od konektorů na systémové desce.

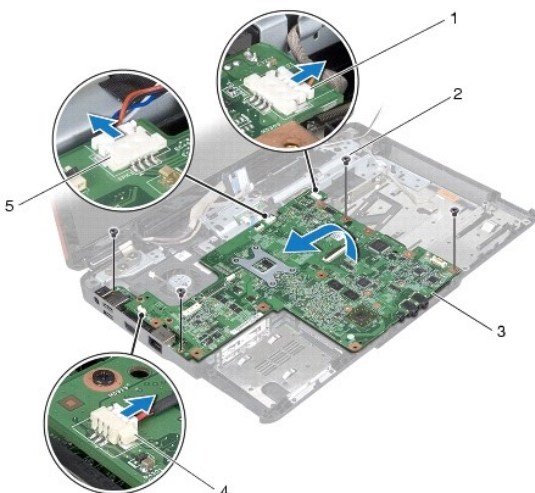

1	konektor kabelu modulu USB	2	šrouby (4)
3	systémová deska	4	konektor kabelu ventilátoru chlazení
5	konektor kabelu reproduktoru		

16. Vyměňte systémovou desku ze základny počítače.

17. Otočte systémovou desku vzhůru nohama.

18. Vyměňte knoflíkovou baterii (viz část [Vyjmutí knoflíkové baterie](#)).

Nasazení systémové desky

1. Řiďte se pokyny v části [Než začnete](#).

2. Vložte knoflíkovou baterii (viz část [Vložení knoflíkové baterie](#)).

3. Otočte systémovou desku vzhůru nohama.

4. Vyrovnajte otvory pro šrouby v systémové desce s otvory pro šrouby v základně počítače.

5. Zašroubujte čtyři šrouby připevňující systémovou desku k základně počítače.

6. Namontujte kryt konektoru zvuku (viz část [Zasazení krytu konektoru zvuku](#)).

7. Připojte kabel ventilátoru chlazení, reproduktorů a kabel modulu USB k odpovídajícím konektorům na systémové desce.

8. Zasad'te dceřinou desku (viz část [Zasazení dceřiné desky](#)).

9. Namontujte opěrku rukou (viz část [Montáž opěrky rukou](#)).
10. Namontujte zpět modul Bluetooth (viz část [Interní modul s bezdrátovou technologií Bluetooth®](#)).
11. Vložte klávesnici (viz část [Montáž klávesnice](#)).
12. Nasaďte kryt středního ovládacího panelu (viz část [Nasazení krytu středního ovládacího panelu](#)).
13. Nasaďte kartu Mini-Card (viz [Vložení karty Mini-Card](#)).
14. Vložte paměťové moduly (viz část [Nasazení paměťových modulů](#)).
15. Namontujte kryt modulů (viz část [Montáž krytu modulů](#)).
16. Nasaďte optickou jednotku (viz část [Montáž optické jednotky](#)).
17. Nasaďte pevný disk (viz část [Montáž pevného disku](#)).
18. Vložte baterii (viz část [Vložení baterie](#)).

△ **VAROVÁNÍ:** Před zapnutím počítače našroubujte všechny šrouby zpět a zajistěte, aby žádné nezůstaly volně uvnitř počítače. Pokud tak neučiníte, může dojít k poškození počítače.

19. Zapněte počítač.

☒ **POZNÁMKA:** Pokud jste vyměnili systémovou desku, zadejte do systému BIOS náhradní systémové desky kód servisního štítku nové desky.

20. Zadejte kód servisního štítku (viz část [Zadání kódu servis. štítku do systému BIOS](#)).

Zadání kódu servis. štítku do systému BIOS

1. Ujistěte se, zda je adaptér střídavého proudu zapojený a zda je správně nainstalována hlavní baterie.
2. Zapněte počítač.
3. Stisknutím klávesy <F2> během automatických testů při zapnutí počítače (POST) přejděte do programu pro nastavení systému.
4. Přejděte na kartu Security (Zabezpečení) a zadejte kód servisního štítku do pole **Set Service Tag** (Nastavit servisní štítek).

[Zpět na stránku s obsahem](#)

[Zpět na stránku s obsahem](#)

Ventilátor chlazení

Dell™ Inspiron™ 1546 Servisní příručka

- [Vyjmutí ventilátoru chlazení](#)
- [Nasazení ventilátoru chlazení](#)

⚠ VÝSTRAHA: Před manipulací uvnitř počítače si přečtěte bezpečnostní informace dodané s počítačem. Další informace o vhodných bezpečných postupech naleznete na domovské stránce Regulatory Compliance (Soulad s předpisy) na adrese www.dell.com/regulatory_compliance.

⚠ VAROVÁNÍ: Opravy počítače smí provádět pouze kvalifikovaný servisní technik. Na škody způsobené servisním zásahem, který nebyl schválen společností Dell™, se záruka nevztahuje.

⚠ VAROVÁNÍ: Chcete-li předejít elektrostatickému výboji, použijte uzemňovací náramek nebo se opakovaně dotýkejte nenatřeného kovového povrchu (například konektoru počítače).

⚠ VAROVÁNÍ: Před manipulací uvnitř počítače vyjměte hlavní baterii (viz část [Vyjmutí baterie](#)). Předejete tak poškození systémové desky.

Vyjmutí ventilátoru chlazení

1. Řiďte se pokyny v části [Než začnete](#).
2. Vyjměte systémovou desku (viz část [Vyjmutí systémové desky](#)).
3. Vyšroubujte dva šrouby připevňující ventilátor chlazení k základně počítače.
4. Vyjměte ventilátor chlazení z počítače.



1	šrouby (2)	2	ventilátor chlazení
---	------------	---	---------------------

Nasazení ventilátoru chlazení

1. Řiďte se pokyny v části [Než začnete](#).



2. Vyšroubujte dva šrouby připevňující ventilátor chlazení k základně počítače.
3. Nasad'te systémovou desku (viz část [Nasazení systémové desky](#)).

△ **VAROVÁNÍ:** Před zapnutím počítače našroubujte všechny šrouby zpět a zajistěte, aby žádné nezůstaly volně uvnitř počítače. Pokud tak neučiníte, může dojít k poškození počítače.

[Zpět na stránku s obsahem](#)

[Zpět na stránku s obsahem](#)

Dell™ Inspiron™ 1546 Servisní příručka

-  **POZNÁMKA:** POZNÁMKA označuje důležité informace, které pomáhají lepšímu využití počítače.
-  **VAROVÁNÍ:** VAROVÁNÍ označuje nebezpečí poškození hardwaru nebo ztráty dat a popisuje, jak se lze problému vyhnout.
-  **VÝSTRAHA:** VÝSTRAHA upozorňuje na možné poškození majetku a riziko úrazu nebo smrti.

Informace v tomto dokumentu mohou být změněny bez předchozího upozornění.

© 2009 Dell Inc. Všechna práva vyhrazena.

Jakákoli reprodukce těchto materiálů bez písemného souhlasu společnosti Dell Inc. je přísně zakázána.

Ochranné známky použité v tomto textu: *Dell*, logo *DELL* a *Inspiron* jsou ochranné známky společnosti Dell Inc.; *Bluetooth* je registrovaná ochranná známka společnosti Bluetooth SIG, Inc. a společnost Dell ji používá v rámci licence; *Microsoft*, *Windows*, *Windows Vista* a logo tlačítka Start systému *Windows Vista* jsou ochranné známky nebo registrované ochranné známky společnosti Microsoft Corporation v USA a dalších zemích.

V tomto dokumentu mohou být použity další ochranné známky a obchodní názvy buď s odkazem na právnické osoby a organizace, které uplatňují na dané ochranné známky a obchodní názvy nárok, nebo s odkazem na jejich produkty. Společnost Dell Inc. se zřiká všech vlastnických nároků na ochranné známky a obchodní značky jiné než vlastní.

Listopad 2009 Rev. A00

[Zpět na stránku s obsahem](#)